

TD Bridge

テクニカルリファレンスガイド

TD Bridge の概要

インストール

設定

連携アプリケーション開発ガイド

Discproducer™

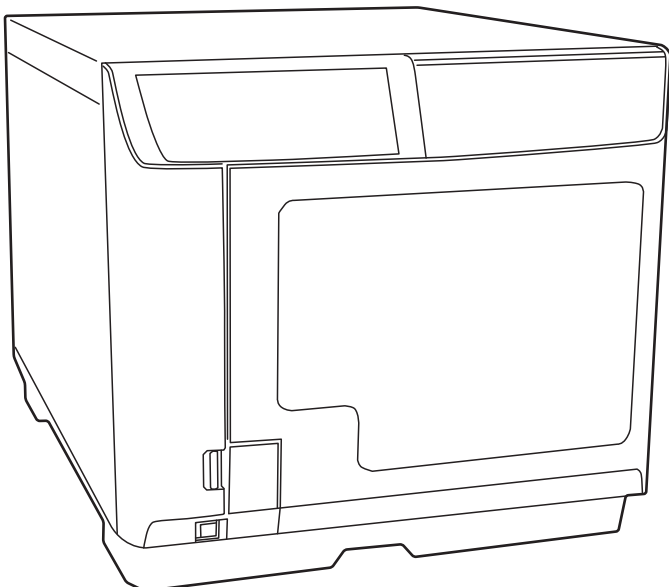

ご注意

- 本書の内容の一部または全部を無断で転載、複写、複製、改ざんすることは固くお断りします。
- 本書の内容については、予告なしに変更することがあります。最新の情報はお問い合わせください。
- 本書の内容については、万全を期して作成いたしました。万が一不審な点や誤り、記載もれなど、お気づきの点がありましたらご連絡ください。
- 運用した結果の影響については、上項にかかわらず責任を負いかねますのでご了承ください。
- 本製品がお客様により不適切に使用されたり、本書の内容に従わずに取り扱われたり、またはエプソンおよびエプソン指定の者以外の第三者により修理・変更されたことなどに起因して生じた損害などにつきましては、責任を負いかねますのでご了承ください。
- エプソン純正品およびエプソン品質認定品以外のオプションまたは消耗品を装着してトラブルが発生した場合には、責任を負いかねますのでご了承ください。

商標について

EPSON®、Discproducer™ はセイコーエプソン株式会社の登録商標です。

Windows®、Windows Vista®、Windows Server® は米国 Microsoft Corporation の米国およびその他の国における商標または登録商標です。

© セイコーエプソン株式会社 2008-2012

安全のために

記号の意味

本書では以下の記号が使われています。それぞれの記号の意味をよく理解してから製品を取り扱ってください。

| | |
|-----------|---|
| 注意 | ご使用上、必ずお守りいただきたいことを記載しています。この表示を無視して誤った取り扱いをすると、製品の故障や動作不良の原因になる可能性があります。 |
| 参考 | 補足説明や知っておいていただきたいことを記載しています。 |

使用制限

本製品を航空機・列車・船舶・自動車などの運行に直接関わる装置・防災防犯装置・各種安全装置など機能・精度などにおいて高い信頼性・安全性が必要とされる用途に使用される場合は、これらのシステム全体の信頼性および安全維持のためにフェールセーフ設計や冗長設計の措置を講じるなど、システム全体の安全設計にご配慮いただいた上で当社製品をご使用いただくようお願いいたします。

本製品は、航空宇宙機器、幹線通信機器、原子力制御機器、医療機器など、きわめて高い信頼性・安全性が必要とされる用途への使用を意図しておりませんので、これらの用途には本製品の適合性をお客様において十分ご確認のうえ、ご判断ください。

本書について

本書の目的

本書は、Discproducer (PP-100 / PP-100AP / PP-100N / PP-7050BD) を使ったディスク発行システムの開発、設計に必要なすべての情報を開発技術者に提供することを、その目的としています。

本書の構成

本書は次のように構成されています。

- 第 1 章 [TD Bridge の概要](#)
- 第 2 章 [インストール](#)
- 第 3 章 [設定](#)
- 第 4 章 [連携アプリケーション開発ガイド](#)

目次

| | |
|---------------|---|
| ■ 安全のために..... | 3 |
| 記号の意味..... | 3 |
| ■ 使用制限..... | 3 |
| ■ 本書について..... | 3 |
| 本書の目的..... | 3 |
| 本書の構成..... | 3 |
| ■ 目次..... | 4 |

TD Bridge の概要 5

| | |
|--------------------------------|----|
| ■ TD Bridge とは..... | 5 |
| 接続図..... | 5 |
| システム概念図..... | 6 |
| システムの動作..... | 6 |
| ステータスの確認方法..... | 10 |
| ■ 端末の動作環境..... | 11 |
| ■ コンピューターから見たデバイスの接続台数 | 11 |
| ■ 作成できるディスクの仕様..... | 12 |
| ■ システム構築例..... | 13 |
| PP-100 を使用した場合の構築例..... | 13 |
| PP-100N を使用した場合の構築例..... | 16 |
| ■ TD Bridge Ver5.00 の追加機能..... | 19 |
| ■ 制限事項..... | 20 |

インストール..... 21

| | |
|------------------------|----|
| ■ インストール手順..... | 21 |
| TD Bridge のインストール..... | 21 |
| TD Bridge の起動..... | 23 |

設定..... 25

| | |
|---------------------------------------|----|
| ■ TD Bridge の設定..... | 25 |
| ■ 設定項目一覧..... | 28 |
| Total Disc Setup の設定..... | 29 |
| Total Disc Net Administrator の設定..... | 33 |
| 作業フォルダーの設定..... | 35 |
| プリンタードライバーの設定..... | 36 |

連携アプリケーション開発ガイド 37

| | |
|--|----|
| ■ 連携アプリケーションの機能..... | 37 |
| ■ JDF ファイル..... | 38 |
| JDF ファイルの遷移図..... | 38 |
| JDF ファイルの記載例..... | 39 |
| 設定項目リスト..... | 42 |
| 記録フォーマットと制限事項..... | 48 |
| AudioCD トラック情報の指定方法..... | 49 |
| データディスク作成 - 書き込みデータフォルダー / ファイルの指定方法..... | 50 |
| レーベルファイルの作成..... | 52 |
| テキストの差込印刷..... | 56 |
| バーコードの差込印刷..... | 60 |
| 画像の差込印刷..... | 64 |
| テキスト / バーコード / 画像アイテムの差込印刷 | 68 |
| Plug-in の実行..... | 69 |
| ■ STF ファイル..... | 70 |
| STF ファイルのステータスの変化..... | 71 |
| STF ファイルのステータスの機種別対応表..... | 72 |
| STF ファイルのステータス..... | 74 |
| エラーコードと対処方法..... | 81 |
| INFORMATION コード一覧表..... | 90 |
| ■ JCF ファイル..... | 93 |
| JCF ファイル例..... | 93 |
| ■ ログ機能..... | 94 |
| ■ ポップアップメッセージ一覧表..... | 95 |

TD Bridge の概要

本章では PP-100 / PP-100AP / PP-100N / PP-7050BD 連携アプリケーションを作成していただくために、TD Bridge の概要と動きについて説明します。また、動作環境と作成できるディスク仕様、連携アプリケーションの構築例をご紹介します。

本書では PP-100 / PP-100AP / PP-100N / PP-7050BD をまとめて表記する場合、Discproducer と表示します。

TD Bridge とは

TD Bridge とは、お客様のシステムに Discproducer を接続するための、HotFolder 方式によるディスク発行のソフトウェアです。データの書き込み / 印刷したディスクや、印刷だけのディスクを発行できます。

お客様には TD Bridge を制御する「連携アプリケーション」を開発していただくことで、お客様のシステムから CD / DVD ディスクを発行できます。

TD Bridge を使用するには、EPSON Total Disc Maker が必要です。

EPSON Total Disc Maker の詳細は Discproducer のユーザーズガイドを参照してください。

接続図

以下は TD Bridge と連携アプリケーションを組み込んだシステムの接続図です。

この図では、既存の電子帳票システムに、ディスク発行の連携アプリケーションを組み込んでいただいたものを説明しています。

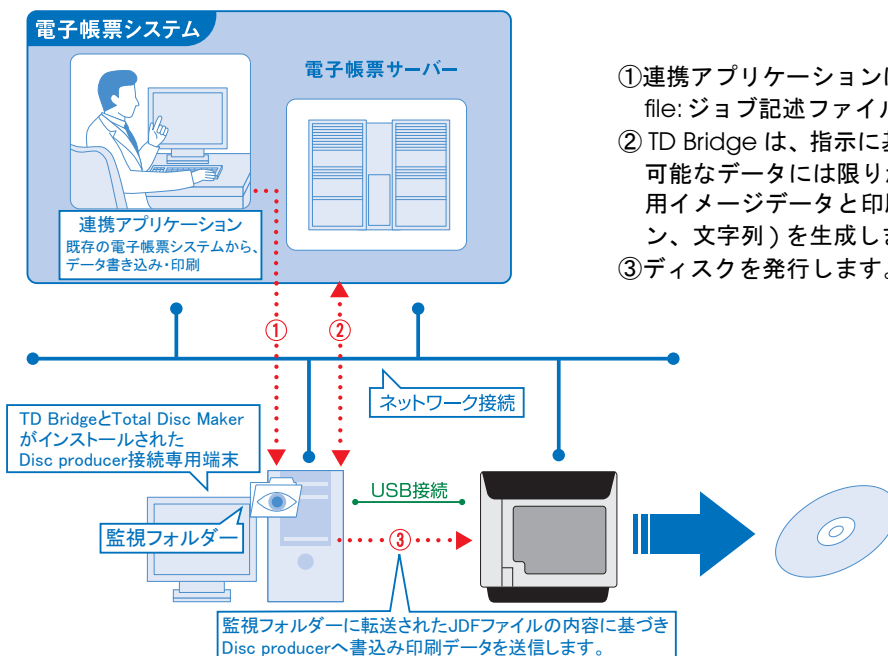

システム概念図

お客様の連携アプリケーションと、TD Bridge は以下のような動作をします。

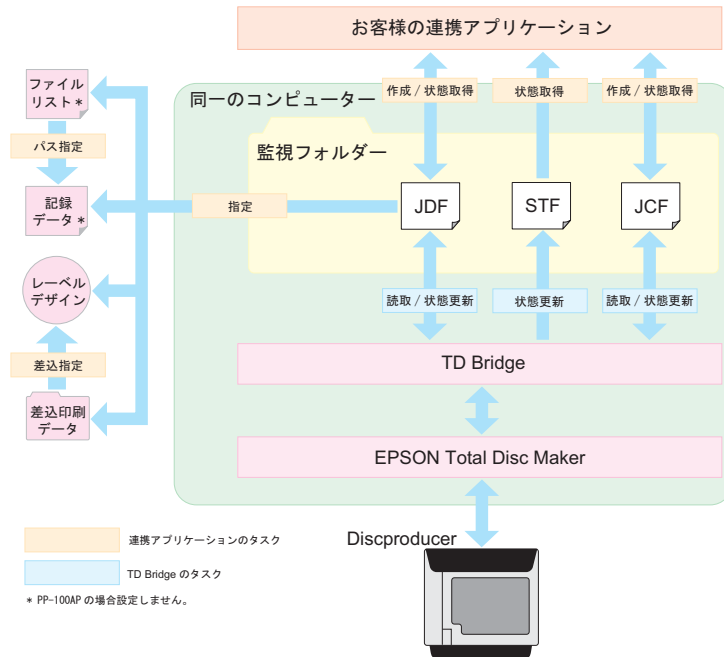

システムの動作

ディスクを発行する一連の流れと、キャンセル/一時停止/エラー時の、連携アプリケーションとTD Bridgeの動作を説明します。

ディスクを発行する一連の流れ



準備

記録データと印刷データを準備し、連携アプリケーションでJDFファイルを作成します。
(印刷だけの場合、記録データは不要です。)

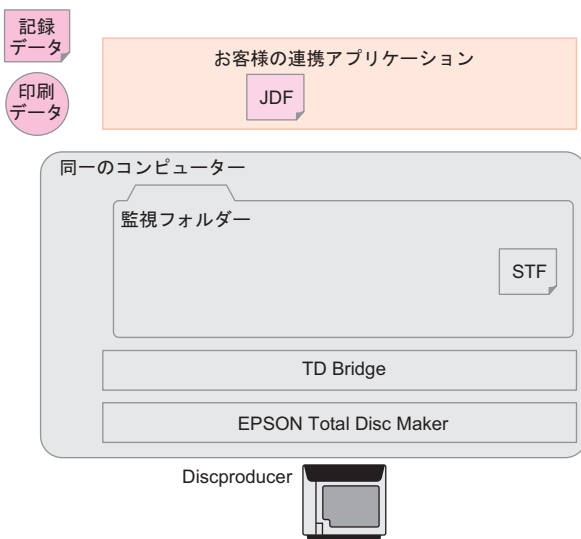

データセット

JDF ファイルを監視フォルダーに移動します。

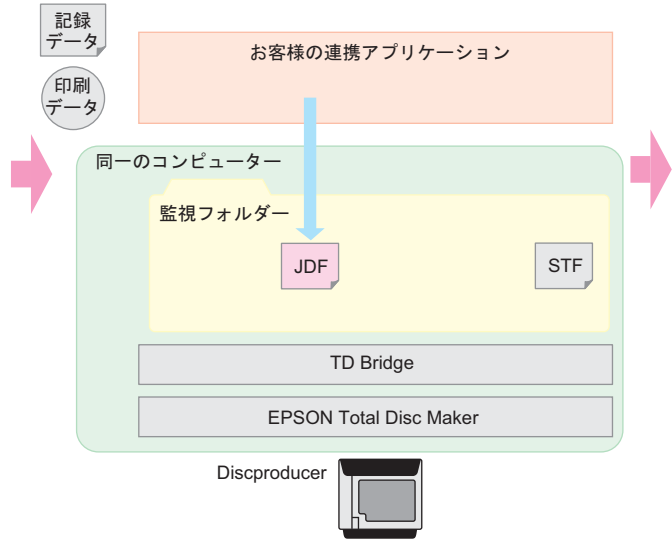



前処理

前処理とは、ジョブの記述に矛盾がないかチェックし、ディスクのイメージデータを作成して、サーバーに転送(*1) することです。イメージファイルの作成および転送(*1) が終了すると、RJD (Received Job Description) ファイルは INP (IN Progress) ファイルに変更されます。

- ① TD Bridge は監視フォルダーを常時監視しています。
- ② 監視フォルダーに JDF ファイルがあると、前処理を開始します。
- ③ JDF ファイルを読み込んで前処理を開始します。このとき JDF ファイルは RJD ファイルに変更されます。
- ④ RJD ファイルは INP ファイルに変更されます。

*1 PP-100N のみ

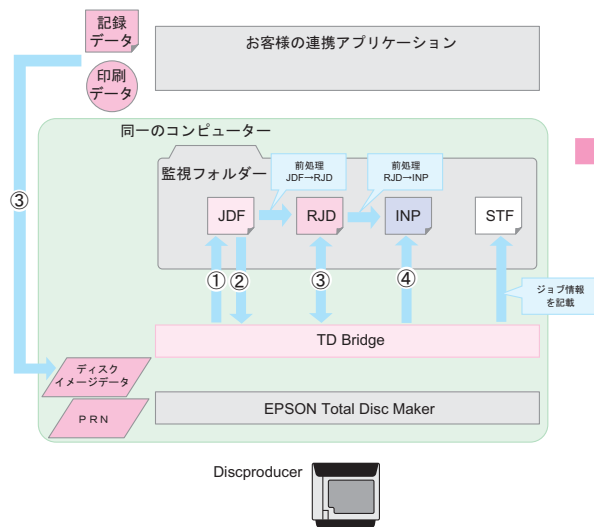

書き込み / 印刷開始

書き込み / 印刷準備が整い次第、書き込み / 印刷を開始します。STF (STatus File) ファイルにはジョブ情報が記載されます。

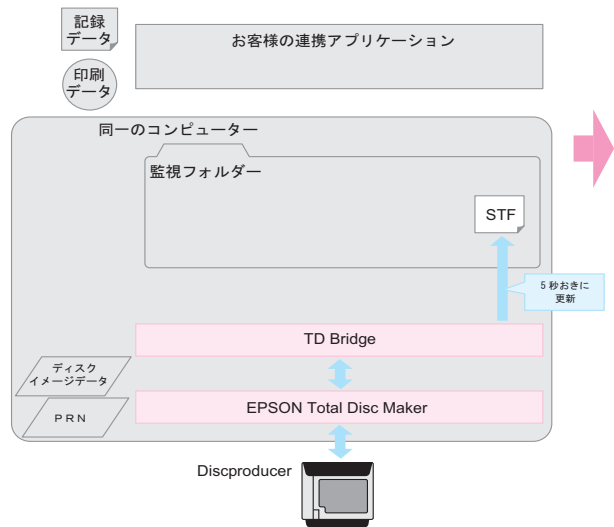

動作中の確認

STF ファイルは、5 秒ごとに更新されます。連携アプリケーションは必要に応じて、STF ファイルを確認します。

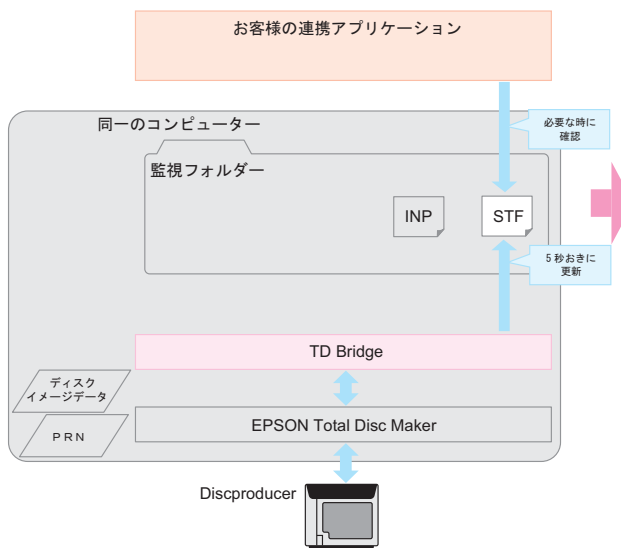

終了

ディスクが発行されジョブが終了すると、5 秒以内に INP ファイルが DON (DONE) ファイルに変更されます。DON ファイルは 60 ~ 120 分でログフォルダーに移動します。

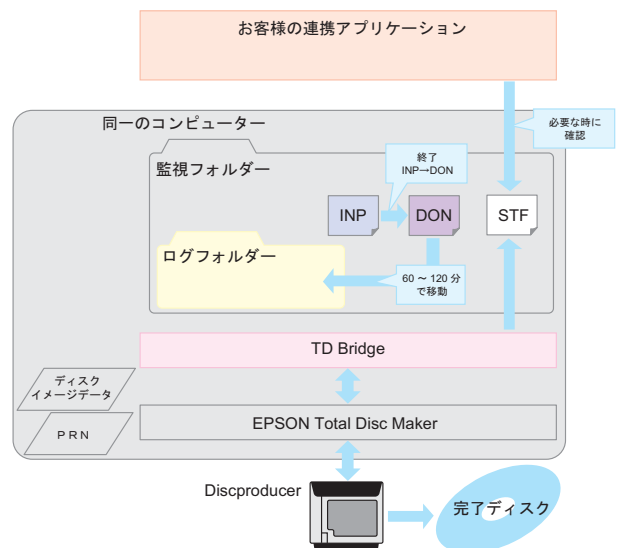

ジョブのキャンセル

連携アプリケーションから JCF (Job Cancel File) ファイルを監視フォルダーに移動しジョブをキャンセルすると、以下のように動作します。

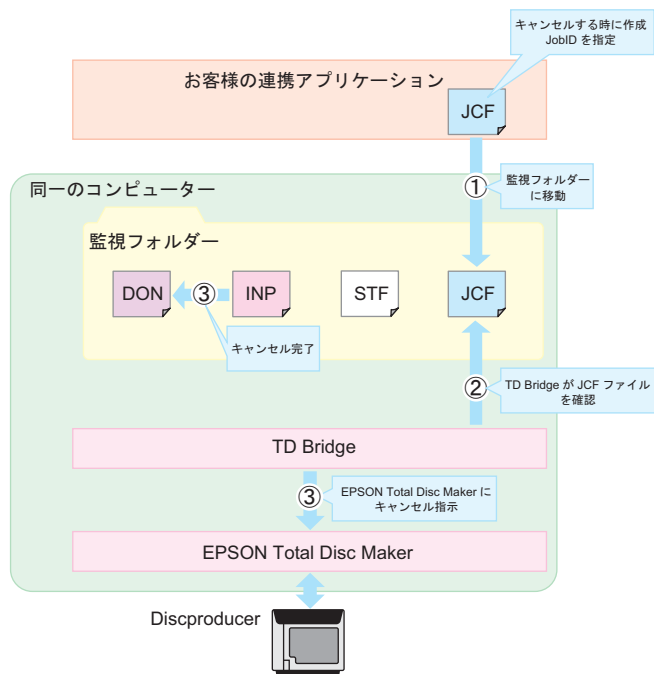

- ① 連携アプリケーションが JCF ファイルを生成し、監視フォルダーに移動します。
- ② 監視フォルダーに JCF ファイルがあると、キャンセル処理を開始します。
- ③ EPSON Total Disc Maker にキャンセル指示を出します。監視フォルダーにある INP ファイルが DON ファイルに変更されます。

ジョブの一時停止

Discproducer にカバーオープンなどの一時停止条件が発生したり、Total Disc Monitor でジョブの一時停止処理をした場合、以下のように動作します。

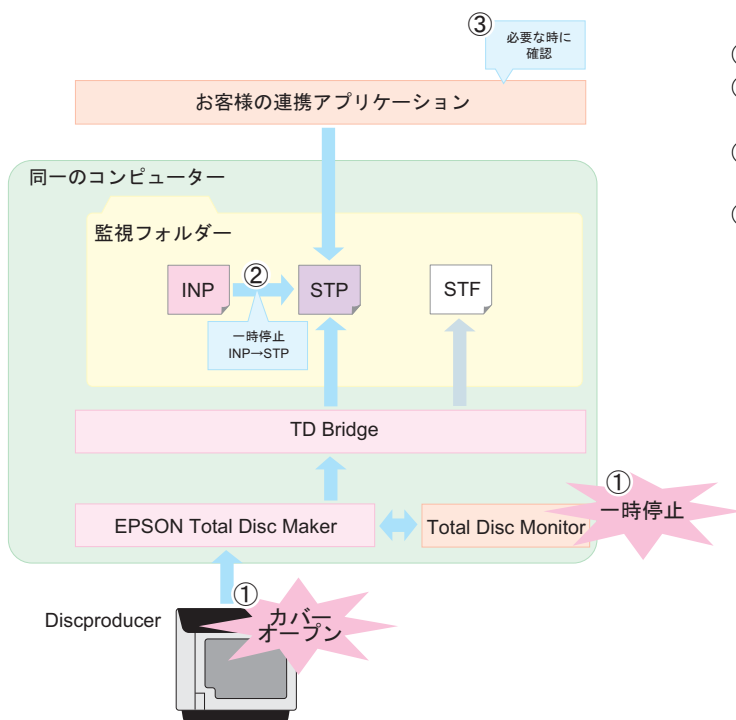

- ① 一時停止イベントが発生します。
- ② 監視フォルダーにある INP ファイルが STP ファイルに変更されます。
- ③ 連携アプリケーションがジョブの一時停止を確認します。
- ④ Discproducer のカバーを閉めるなど一時停止条件が解除されたり、Total Disc Monitor で一時停止したジョブを再開すると、ディスク発行動作の続きを行います。

エラー発生時

前処理でのエラーまたはディスク書き込み / 印刷時にエラーが発生すると、RJD ファイルまたは INP ファイルが ERR (ERRor) ファイルに変更されます。また、エラーコードが STF ファイルに記述されます。

ERR ファイルは 60 ~ 120 分でログフォルダーに移動します。

動作中のエラーの場合、ジョブのエラー情報は 60 ~ 120 分でログフォルダーに移動しますが、機器のエラー情報は、原因を解消しない限り STF ファイルに残ります。(STF ファイルの詳細は 70 ページ「STF ファイル」を参照してください。)

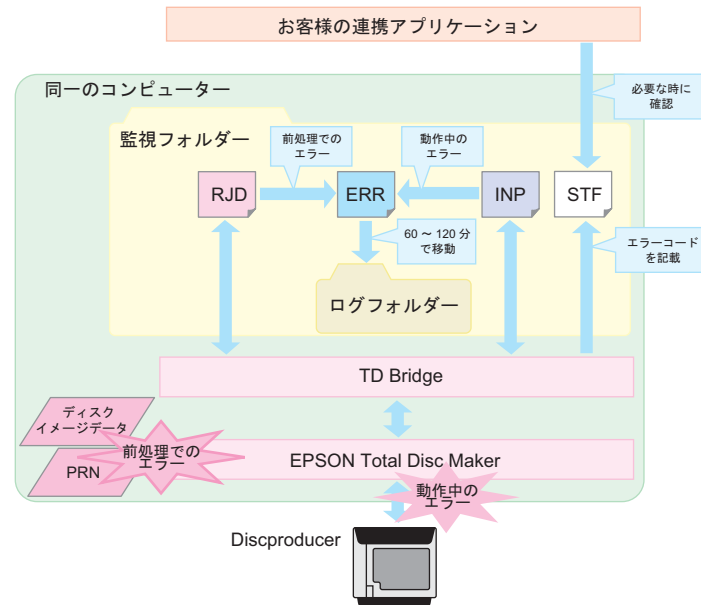

動作中に別のジョブを登録する

動作中に別のジョブを登録することができます。連携アプリケーションで JDF ファイルを作成し、監視フォルダーに移動すると、前処理が実行され JDF ファイルは RJD ファイルに変更されます。前処理が完了すると RJD ファイルは INP ファイルになり、前のジョブが終わるまで待機します。

前のジョブが終了すると、ジョブが自動的に実行されます。

ディスクを発行する順番は登録された順番になります。ジョブの優先度を設定することにより、後から登録したジョブを先に実行することができます。

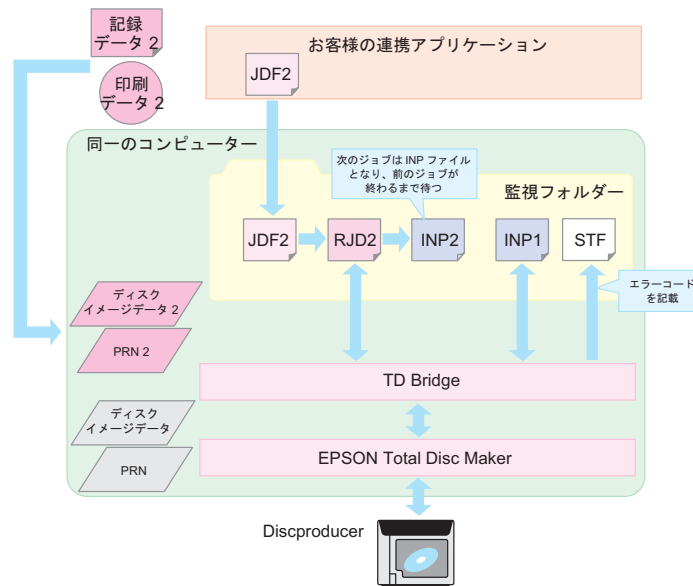

ステータスの確認方法

Discproducer のステータスの確認方法には以下の 3 つがあります。

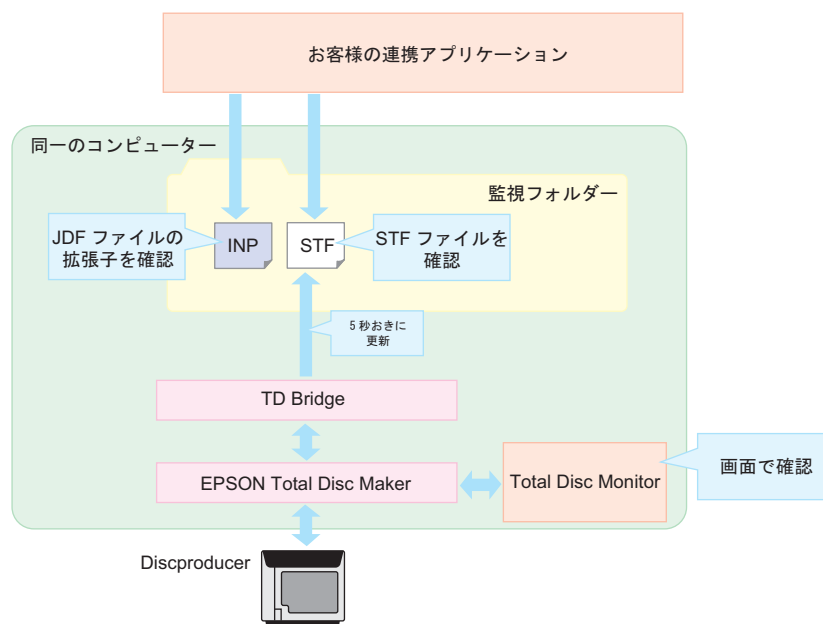

□ STF ファイルを確認

- 連携アプリケーションから STF ファイルを参照します。
- 連携アプリケーションから発行したジョブの状態、エラーコード、Discproducer の状態を知ることができます。このファイルからエラーハンドリングすることをお勧めいたします。

□ JDF ファイルの拡張子を確認

- 連携アプリケーションから JDF ファイルの拡張子を確認します。
- 各ジョブの動作状態を簡単に確認できます。
- JDF ファイルは動作状態により、拡張子が変わります。拡張子で動作状態を把握できます。

□ 端末コンピューターの Total Disc Monitor 画面を確認

- オペレータが、Discproducer の接続された端末で Total Disc Monitor を起動して確認します。この内容を連携アプリケーションで取り込むことはできません。
- 連携アプリケーションからのジョブだけでなく、直接 EPSON Total Disc Maker でディスク発行した状況も確認できます。
- ネットワーク経由では見ることはできません。

端末の動作環境

TD Bridge を動作させるのに必要な環境は以下のとおりです。

| 項目 | | 仕様 |
|----------|--------|---|
| 動作環境 | 対応 OS | Windows Server 2008 R2 Standard / Enterprise Windows Server 2008 SP2 (32 bit / 64 bit) Standard / Enterprise Windows Server 2003 R2 SP2 32 bit Standard / Enterprise (Windows Server 2003 R2 は 32 bit 版のみサポートしています) Windows Server 2003 SP2 32 bit Standard / Enterprise (Windows Server 2003 32 bit 版のみサポートしています) Windows 7 SP1 以降 (32 bit / 64 bit) Home Premium / Professional / Enterprise / Ultimate Windows Vista SP2 以降 (32 bit / 64 bit) Home Basic / Home Premium / Business / Enterprise / Ultimate Windows XP SP3 以降 Home Edition / Professional (Windows XP は 32 bit 版のみサポートしています) |
| | CPU | Core Duo T2700 / Core 2 Duo E6300 以上 または その互換プロセッサ |
| | メモリ | Windows XP / Windows Server 2003 / 2003 R2 512MB 以上 (BD 書き込み時 1GB 以上) Windows 7 (32bit) / Windows Vista (32bit) / Vista (64bit) 1GB 以上 Windows 7 (64bit) / Windows Server 2008 / 2008 R2 2GB 以上 |
| | HDD 容量 | 書き込みデータサイズ x1.5 倍の空き容量が必要となります。ただし、最低 1GB の空き容量が必要です。(回転数 7200 rpm 以上の HDD を推奨します) |
| ソフトウェア環境 | | 同一コンピューターに、EPSON Total Disc Maker Ver5.0x がインストールされていること。 TD Bridge 起動ユーザーによって、EPSON Total Disc Maker が使えること。 連携アプリケーションは、同一のコンピューターでなくても構いません。 |

コンピューターから見たデバイスの接続台数

| 機種 | 同時接続台数 | 同時ジョブ発行台数 | 動作モード |
|-----------|---------|-----------|---------------------------|
| PP-100 | 最大 6 台 | 最大 6 台 | 標準モード、外部排出モード、バッチ処理モード |
| PP-100N | 最大 10 台 | 最大 10 台 | 標準モード、外部排出モード、バッチ処理モード |
| PP-100AP | 最大 6 台 | 最大 6 台 | 標準モード、外部排出モード、バッチ処理モード |
| PP-7050BD | 最大 1 台 | 最大 1 台 | 標準モード、少量発行モード、エラーレート測定モード |

* 1 台の PP-100N は同時に 5 台のコンピューターからジョブを受付けられます。6 台目以降は、各コンピューターの TD Bridge がリトライを繰り返します。

作成できるディスクの仕様

作成可能なディスクとフォーマットは以下のとおりです。

| 項目 | | 仕様 |
|---------------|-----------|-------------------------|
| 作成可能なディスク | | CD-R 650MB / 700MB |
| | | DVD-R 4.7GB (片面 1 層) |
| | | DVD+R 4.7GB (片面 1 層) |
| | | DVD-R DL 8.5GB (片面 2 層) |
| | | DVD+R DL 8.5GB (片面 2 層) |
| | | BD-R 25GB (片面 1 層) |
| | | BD-R DL 50GB (片面 2 層) |
| 作成可能な記録フォーマット | AudioCD | AudioCD |
| | データ CD | ISO9660 レベル 2 |
| | | Joliet |
| | | UDF1.0.2 |
| | Video-CD | Video-CD |
| | データ DVD | UDF1.0.2 |
| | | UDF1.50 |
| | | UDF1.0.2 + ISO Bridge |
| | DVD-Video | DVD-Video |
| | データ BD | UDF1.0.2 |
| | | UDF2.60 |

参考

印刷可能なディスクの詳細は、Discproducer のユーザーズガイドを参照してください。

システム構築例

TD Bridge を使用したシステムの構築例をいくつか紹介します。

PP-100 を使用した場合の構築例

ケース 1: 病院

システム説明

アプリケーションの配置 : PP-100 と接続されている発行端末に連携アプリケーション、EPSON Total Disc Maker、TD Bridge がインストールされています。

書き込み / 印刷データの配置 : 書き込みデータ（カルテ情報）は医療システムサーバーに保存されています。印刷データ（差込印刷のデザイン）は発行端末に保存されています。

アクセス権 : 発行端末には、医療システムサーバーのデータへのアクセス権が設定されています。

連携アプリケーションの操作 : 電算室の担当者

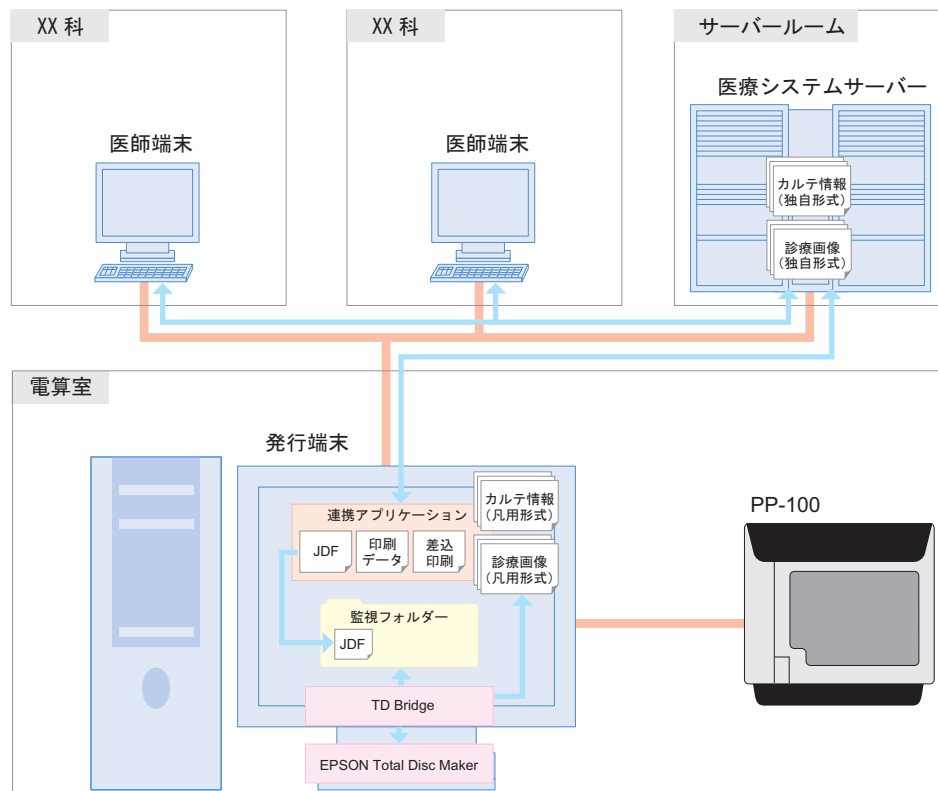

動作シナリオ

- ①患者の診察データをCD化するように、電算室の担当者に依頼が来ます。
- ②電算室の担当者は、連携アプリケーションを操作してCD発行を指示します。
- ③連携アプリケーションは医療システムサーバーのカルテ情報や診療画像を取り込みます。
- ④連携アプリケーションは JDF ファイルと差し込み印刷データを作成し、監視フォルダーに配置（コピー or 移動）します。
- ⑤ TD Bridge は JDF ファイルの指示に従い、ディスク発行を行います。患者のカルテ情報と診療画像を、CD-R に書き込みます。レーベル面には、病院独自のデザインが印刷され、患者の氏名や診療日が差込印刷されます。
- ⑥受付窓口を通して患者にCDが渡されます。

ケース 2:写真ラボ

システム説明

アプリケーションの配置 :PP-100 と接続されている発行端末に EPSON Total Disc Maker、TD Bridge がインストールされています。ラボ機制御端末に、連携アプリケーションがインストールされています。

書き込み / 印刷データの配置 :お客様の写真データ（書き込みデータ）は、ラボ機制御端末に保存します。印刷データは、お客様が選択できるように複数用意されており、データは発行端末に保存されています。

アクセス権 :発行端末には、ラボ機制御端末の写真データへのアクセス権が設定されています。

連携アプリケーションの操作 :お店の係員。

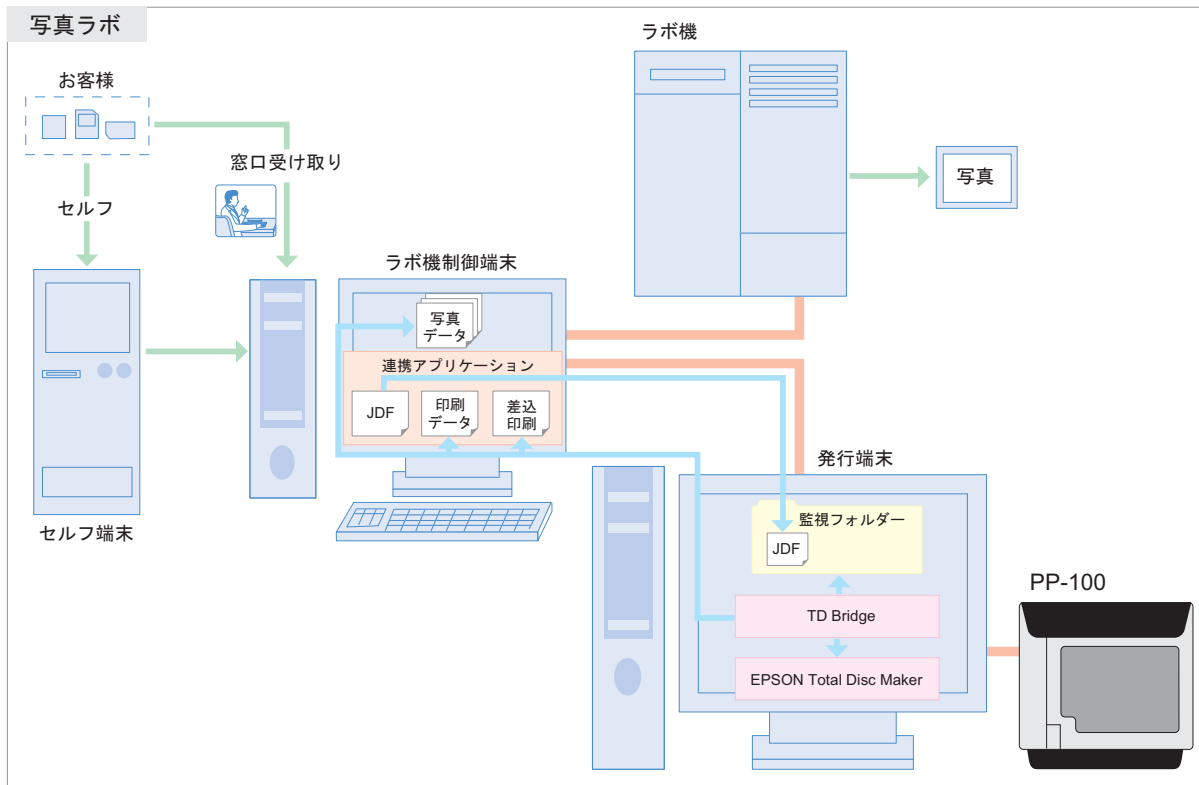

動作シナリオ

- ①来店したお客がセルフ端末に記録メディアをセットして、プリントしたい画像と CD に書き込む写真データを選択します。
- ②係員はラボ機制御端末を操作して受け取ったデジカメデータのプリントをラボ機に指示します。
- ③お客はセルフ端末から、あらかじめ用意されているレーベルデザインから好みのものを選択します。セルフ端末は、連携アプリケーションに、CD 作成を指示します。
- ④連携アプリケーションは写真データのパスを取得して JDF ファイルを作成します。
- ⑤連携アプリケーションはお客が選択したレーベルデザインに従って、差込データが記述された差込印刷データを作成します。
- ⑥ PP-100 により写真データがディスクに書き込まれます。
- ⑦レーベル面にはお客が選択したレーベルデザインが印刷され、差し込み印刷されます。
- ⑧係員からお客様にディスクが渡されます。

ケース 3: バックアップ・アーカイブ

システム説明

アプリケーションの配置 : PP-100 と接続されているバックアップ端末に連携アプリケーション、EPSON Total Disc Maker、TD Bridge がインストールされています。

書き込み / 印刷データの配置 : 書き込みデータは各サーバーに保存されています。
印刷データはバックアップ端末に保存されています。

アクセス権 : バックアップ端末には、サーバー 1, 2, 3 へのアクセス権が設定されています。

連携アプリケーションの操作 : タスクスケジューリング機能による自動操作 (サーバー管理者)。

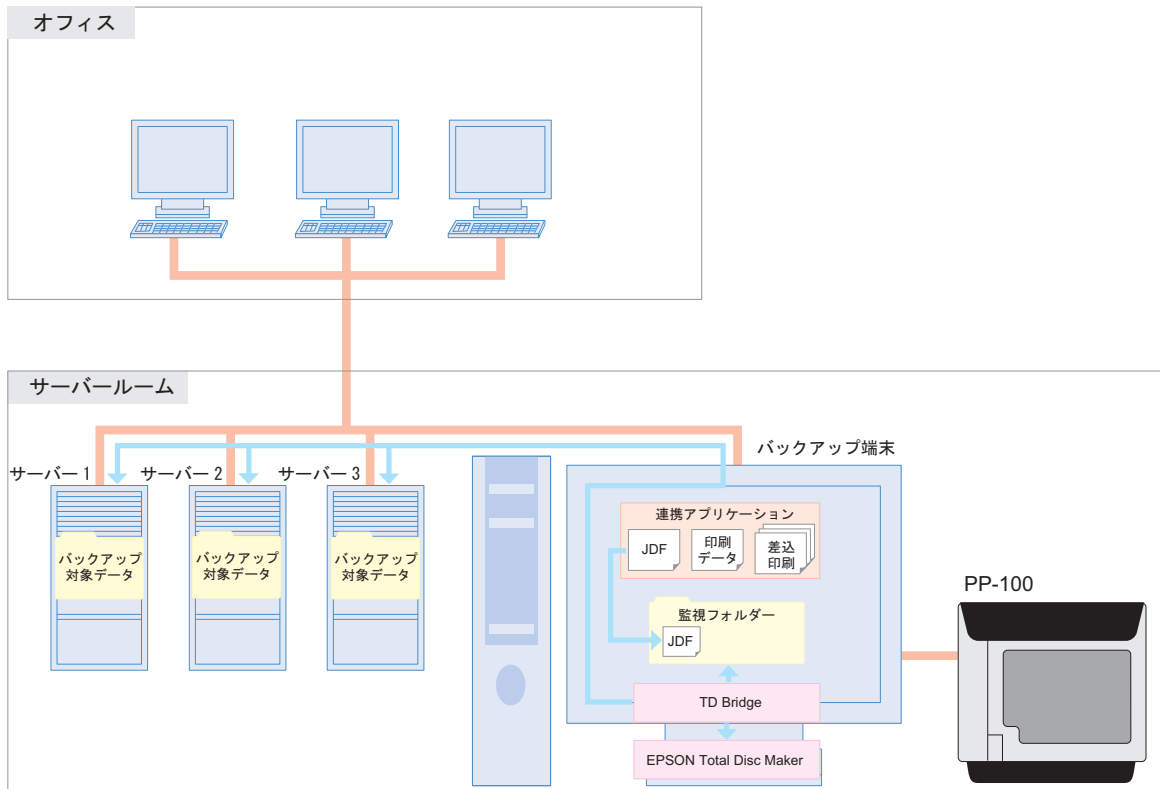

動作シナリオ

- ① 連携アプリケーションのタスクスケジューリング機能により、バックアップ処理が開始されます。
- ② 連携アプリケーションはデータ容量を計算して、ディスク構成を考慮した JDF ファイルを作成します。
- ③ PP-100 によりバックアップデータがディスクに書き込まれます。
- ④ レーベル面にはバックアップした日付やディスク番号 (何枚目のディスクか) などが印刷されます。

PP-100N を使用した場合の構築例

ケース 4: 病院

システム説明

アプリケーションの配置 : 発行端末に連携アプリケーション、EPSON Total Disc Maker、TD Bridge がインストールされています。

書き込み / 印刷データの配置 : 書き込みデータ (カルテ情報) は医療システムサーバーに保存されています。印刷データ (差込印刷のデザイン) は発行端末に保存されています。

アクセス権 : 発行端末には、医療システムサーバーのデータへのアクセス権が設定されています。

連携アプリケーションの操作 : 電算室の担当者

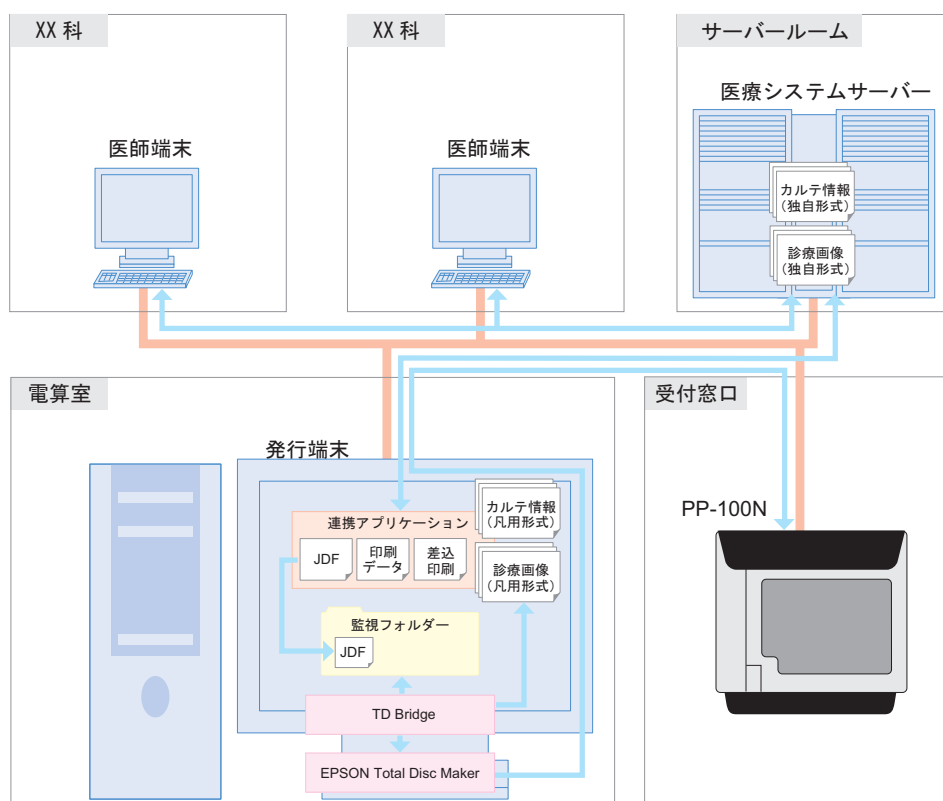

動作シナリオ

- ①患者の診察データを CD 化するように、電算室の担当者に依頼が来ます。
- ②電算室の担当者は、連携アプリケーションを操作して CD 発行を指示します。
- ③連携アプリケーションは医療システムサーバーのカルテ情報や診療画像を取り込みます。
- ④連携アプリケーションは JDF ファイルと差込印刷データを作成し、監視フォルダーに配置 (コピー or 移動) します。
- ⑤ TD Bridge は JDF ファイルの指示に従い、ディスク発行を行います。患者のカルテ情報と診療画像を、CD-R に書き込みます。レーベル面には、病院独自のデザインが印刷され、患者の氏名や診療日が差込印刷されます。
- ⑥受付窓口を通して患者に CD が渡されます。

ケース 5: 写真ラボ

システム説明

- アプリケーションの配置 : 発行端末に EPSON Total Disc Maker、TD Bridge がインストールされています。ラボ機制御端末に、連携アプリケーションがインストールされています。
- 書き込み / 印刷データの配置 : お客様の写真データ (書き込みデータ) は、ラボ機制御端末に保存します。印刷データは、お客様が選択できるように複数用意されており、データは発行端末に保存されています。
- アクセス権 : 発行端末には、ラボ機制御端末の写真データへのアクセス権が設定されています。
- 連携アプリケーションの操作 : お店の係員。

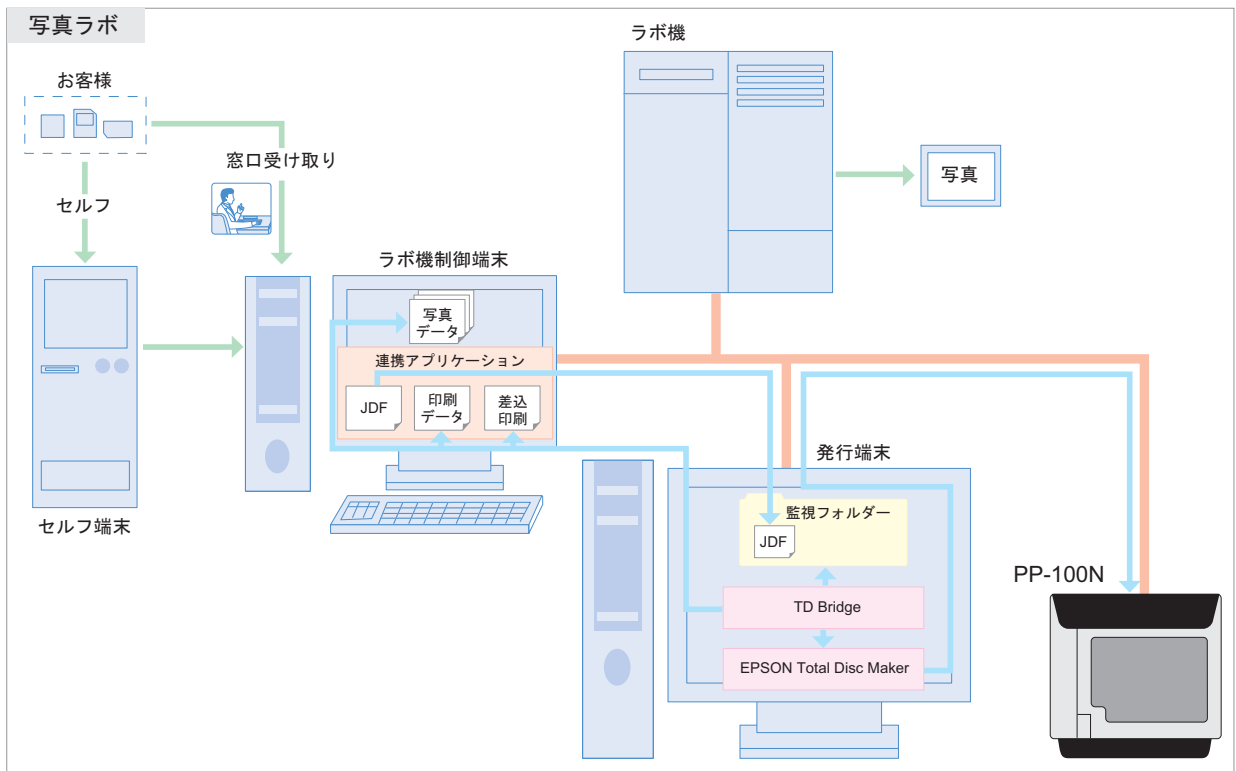

動作シナリオ

- ①来店したお客がセルフ端末に記録メディアをセットして、プリントしたい画像と CD に書き込む写真データを選択します。
- ②係員はラボ機制御端末を操作して受け取ったデジカメデータのプリントをラボ機に指示します。
- ③お客はセルフ端末から、あらかじめ用意されているレーベルデザインから好みのものを選択します。セルフ端末は、連携アプリケーションに、CD 作成を指示します。
- ④連携アプリケーションは写真データのパスを取得して JDF ファイルを作成します。
- ⑤連携アプリケーションはお客が選択したレーベルデザインに従って、差込データが記述された差込印刷データを作成します。
- ⑥ PP-100N により写真データがディスクに書き込まれます。
- ⑦レーベル面にはお客が選択したレーベルデザインが印刷され、差し込み印刷されます。
- ⑧係員からお客様にディスクが渡されます。

ケース 6:バックアップ・アーカイブ

システム説明

アプリケーションの配置 : バックアップ端末に連携アプリケーション、EPSON Total Disc Maker、TD Bridge がインストールされています。

書き込み / 印刷データの配置 : 書き込みデータは各サーバーに保存されています。
印刷データはバックアップ端末に保存されています。

アクセス権 : バックアップ端末には、サーバー 1, 2, 3 へのアクセス権が設定されています。

連携アプリケーションの操作 : タスクスケジューリング機能による自動操作 (サーバー管理者)。

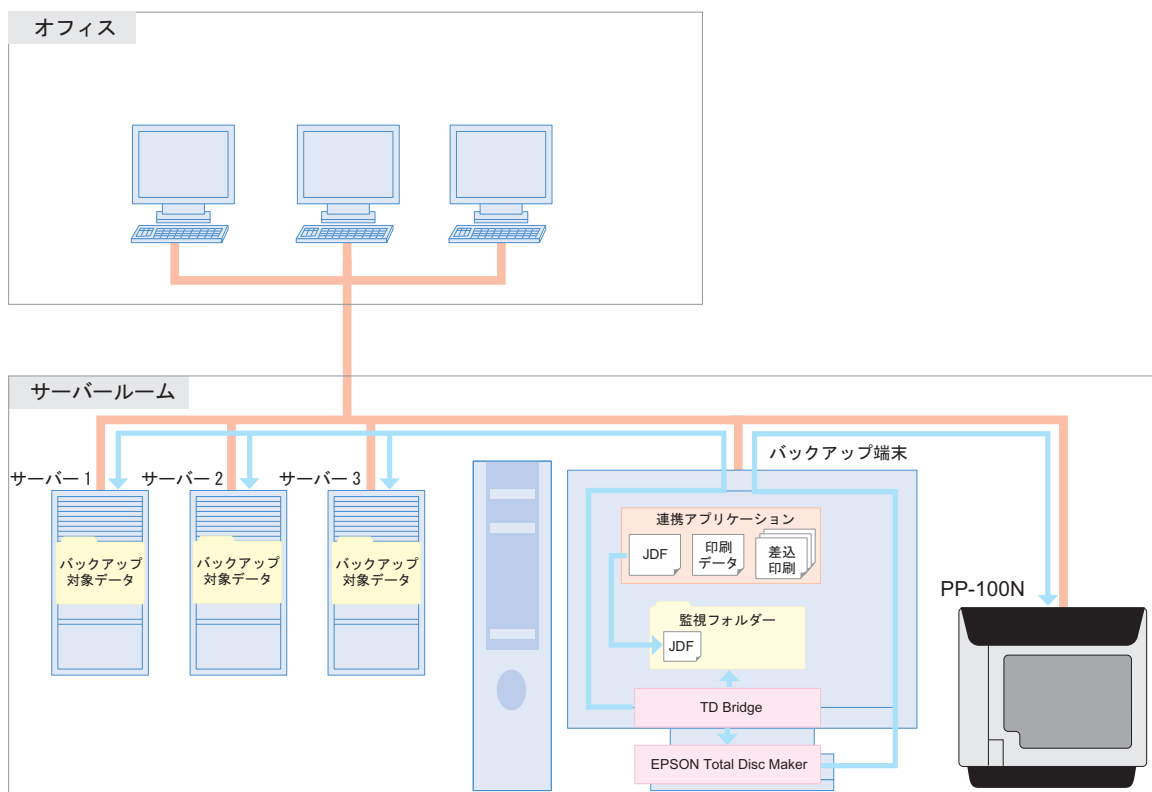

動作シナリオ

- ①連携アプリケーションのタスクスケジューリング機能により、バックアップ処理が開始されます。
- ②連携アプリケーションはデータ容量を計算して、ディスク構成を考慮した JDF ファイルを作成します。
- ③ PP-100N によりバックアップデータがディスクに書き込まれます。
- ④レーベル面にはバックアップした日付やディスク番号 (何枚目のディスクか) などが印刷されます。

TD Bridge Ver5.00 の追加機能

TD Bridge Ver5.00 で追加された機能は以下のとおりです。

TD Bridge Ver4.0x 以前のものをお使いの場合、移行をお勧めします。

□ Total Disc Maker Ver5.00 に対応しました。

□ 読み込み機能に対応しました。

TD Bridge には、拡張機能を使用するための Plug-in 呼び出しの機能があります。TD Bridge Ver.5.00 には、書込み済みディスクの読み込みを行なう読み込み Plug-in が標準で付属しています。

読み込み Plug-in は、Total Disc Maker の読み込み機能を使用しています。読み込み機能の詳細については、「EPSON Total Disc Maker」のヘルプを参照してください。

読み込み機能は、PP-7050BD のみ使用できます。

制限事項

- ジョブの一時停止は、連携アプリケーションからは行えません。端末の EPSON Total Disc Maker から行ってください。
- ジョブの処理中に、別のジョブを実行 (割込みディスク発行) することはできません。また処理中に、EPSON Total Disc Maker から直接ディスクを発行することもできません。
- ディスク書き込みや印刷の進捗度合いを取得することはできません。またディスク書き込みとレーベル印刷を行う場合に、ディスク書き込みだけが終了した状態を取得することもできません。
- TD Bridge には、ジョブやエラーのログを取得する機能はありません。必要に応じてお客様のアプリケーションにて対応してください。
- JDF ファイル、JCF ファイル、ファイルリストファイル、テキストアイテムファイルは、ANSI 形式のテキストファイルで作成してください。それ以外 (UNICODE,UTF-8 など) は使用できません。
- EPSON Total Disc Maker と TD Bridge のサポートバージョンは、以下のとおりです。

| | | TD Bridge | | | | | | | |
|------------------------|------|-----------|------|------|------|------|------|------|------|
| | | 1.0X | 1.5X | 2.0X | 2.5X | 3.0X | 3.5X | 4.0X | 5.0X |
| EPSON Total Disc Maker | 1.0X | ○ | × | × | × | × | × | × | × |
| | 1.5X | × | ○ | × | × | × | × | × | × |
| | 2.0X | × | × | ○ | × | × | × | × | × |
| | 2.5X | × | × | × | ○ | × | × | × | × |
| | 3.0X | × | × | × | × | ○ | × | × | × |
| | 3.5X | × | × | × | × | × | ○ | × | × |
| | 4.0X | × | × | × | × | × | × | ○ | × |
| | 5.0X | × | × | × | × | × | × | × | ○ |

○：サポートします、×：サポートしません

- PP-100N の認証発行オプション、セキュリティ / 取り出し制御モードはサポートしません。

インストール

本章では、TD Bridge のインストール方法について説明しています。

インストール手順

EPSON Total Disc Makerがインストールされているコンピューターに、TD Bridgeをインストールしてください。

TD Bridge のインストール

TD Bridge をインストールします。

注意

管理者 (Administrator) 権限でインストールしてください。

1 [setup.exe] アイコンをダブルクリックします。

2 [次へ] をクリックします。



3 [使用許諾契約の全条項に同意します] をチェックし、[次へ] をクリックします。

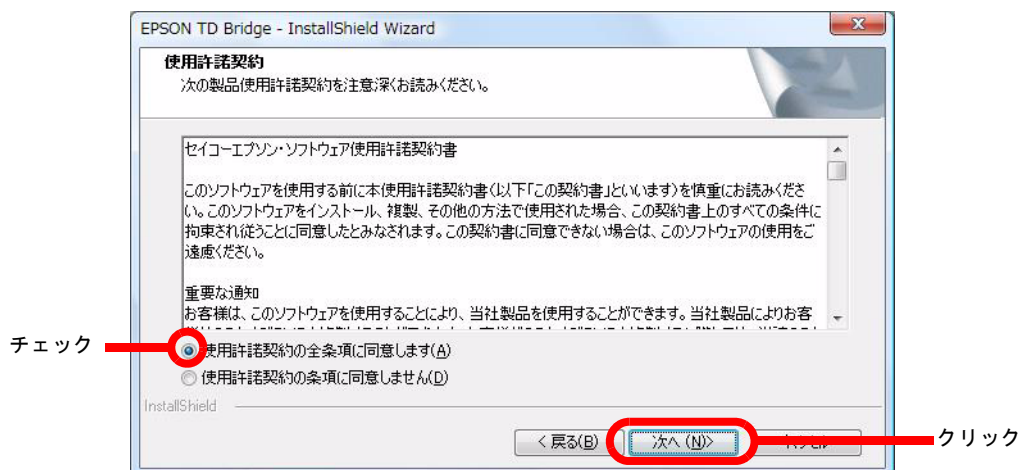

- 4 インストール先のフォルダーを確認し、[次へ]をクリックします。
フォルダーを変更する場合は[変更]をクリックしてフォルダーを指定し、[次へ]をクリックします。

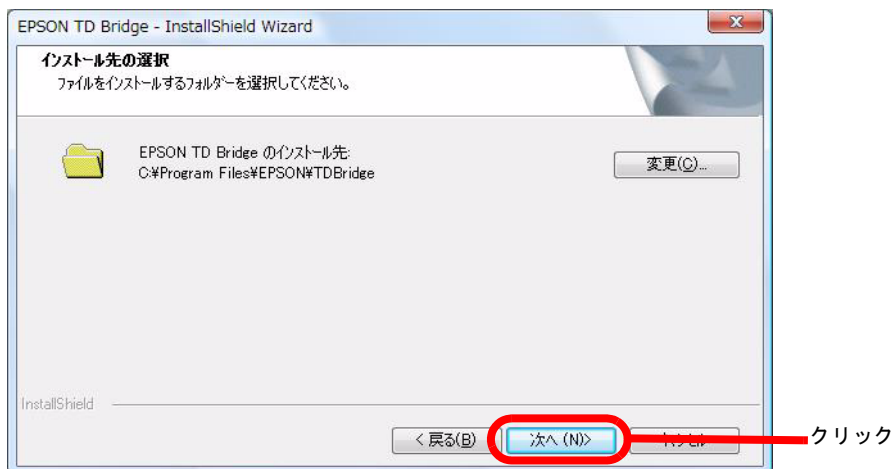

- 5 TD Bridge が監視するフォルダーを確認し、[次へ]をクリックします。
フォルダーを変更する場合は[変更]をクリックしてフォルダーを指定し、[次へ]をクリックします。
監視フォルダーに、システムフォルダーは選択できません。



- 6 [インストール]をクリックします。



- 7 [完了] をクリックします。
TD Bridge を直ちに起動しない場合は、EPSON TD Bridge を起動するチェックを外し、[完了] をクリックします。

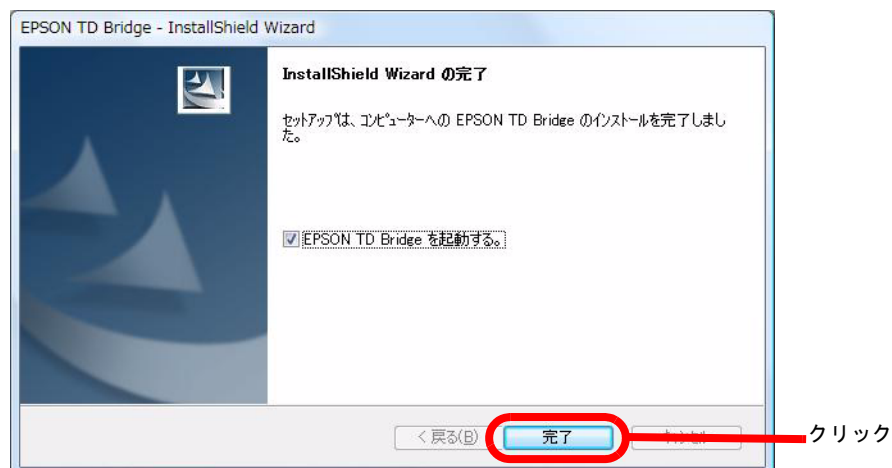

アップグレードインストール

TD Bridge をアンインストールすることなく、新しいバージョンの TD Bridge をインストールすることができます。インストール方法は通常の新規インストールと同じ方法で行ってください。

TD Bridge の起動

インストール後、TD Bridge を起動します。[スタート] - [すべてのプログラム] - [EPSON TD Bridge] - [EPSON TD Bridge] の順にクリックし、TD Bridge を起動します。TD Bridge が起動すると、タスクトレイにアイコンが表示されます。



参考

TD Bridge は起動直後に各種チェックをします。問題がある場合エラーを表示し、TD Bridge を終了します。詳細は 24 ページ「TD Bridge 起動直後のチェック」を参照してください。

TD Bridge 起動直後のチェック

TD Bridge は起動直後に以下のチェックをします。問題がある場合メッセージを表示します。

- EPSON Total Disc Maker のバージョンチェック
EPSON Total Disc Maker のバージョンをチェックし、サポート対象外の場合はメッセージを表示します。
EPSON Total Disc Maker Ver5.0X 以降を再度インストールしてください。
- 通常使う出力機器のチェック
環境設定の通常使う出力機器が [有効] になっているかチェックします。[無効] になっている場合メッセージを表示します。
環境設定の通常使う出力機器を設定してください。(環境設定に関しては [25 ページ「TD Bridge の設定」](#) を参照してください)
- 監視フォルダーのチェック
監視フォルダーにアクセス可能かチェックします。アクセスできない場合メッセージを表示します。
監視フォルダーにシステムフォルダーが設定されている場合は、監視フォルダーをシステムフォルダー以外のフォルダーに設定します。
監視フォルダーが見つからない場合は、環境設定で再度監視フォルダーを設定してください。(環境設定に関しては [25 ページ「TD Bridge の設定」](#) を参照してください)

設定

本章では、TD Bridge の設定項目と、連携アプリケーションに関する他のアプリケーションの設定について説明します。

TD Bridge の設定

TD Bridge の設定をします。

注意

TD Bridge の設定は管理者権限で行ってください。
管理者権限でない場合、設定を参照することはできますが、設定を変更することはできません。

[スタート] - [すべてのプログラム] - [EPSON TD Bridge] - [EPSON TD Bridge 環境設定] の順にクリックし、[EPSON TD Bridge 環境設定] 画面を表示します。

Windows 7 / Vista / Windows Server 2008 の場合、[ユーザーアカウント制御] 画面が表示されます。[続行] をクリックしてください。

□ 全般

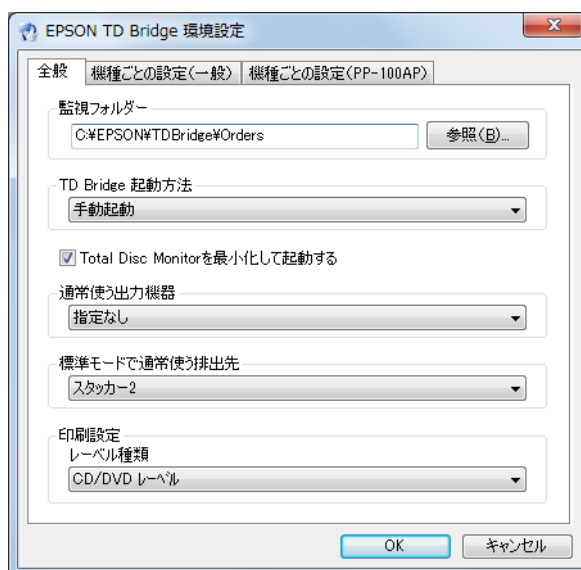

| 設定項目 | 説明 | |
|-------------------------------|---|--|
| 監視フォルダー | TD Bridge が監視するフォルダーを設定します。(このフォルダーに JDF ファイルを移動し、ディスク発行を開始します。) 変更する場合は、参照をクリックし、フォルダー選択ダイアログからローカルコンピュータ内のフォルダーを選択します。監視フォルダーに、システムフォルダーは選択できません。 | |
| TD Bridge 起動方法 | TD Bridge の起動方法を設定します。以下の起動方法があります。 手動起動 : ユーザーが手動で TD Bridge を起動させます。 ログイン時に自動起動 : Windows ログイン時に TD Bridge を自動起動させます。 PC 起動時に自動起動 (サービス) : コンピューター起動時に TD Bridge を自動起動させます。TD Bridge はローカルシステムアカウントで実行されます。ネットワークドライブのファイルを指定する場合、EPSON TD Bridge Control Service のログオンアカウントをネットワークドライブにアクセスできるユーザーに変更して下さい。そうしないとジョブが受け付け拒否になる可能性があります。 | |
| Total Disc Monitor を最小化して起動する | ジョブ発行時に表示される Total Disc Monitor の表示方法を設定します。チェックすると、Total Disc Monitor のウィンドウが最小化された状態で起動します。 | |
| 通常使う出力機器 | 複数の Discproducer を接続している場合に、通常使う Discproducer を指定します。JDF ファイルで出力機器を設定した場合は、JDF ファイルの指定が優先されます。 | |
| 標準モードで通常使う排出先 | 出力先の Discproducer が標準モードの場合、通常使う排出先を指定します。JDF ファイルで排出先を設定した場合、JDF ファイルの指定が優先されます。 PP-100/PP-100N/PP-100AP の場合 排出先に設定できるのは "スタッカー2" または "スタッカー3 またはスタッカー4" です。 PP-7050BD の場合 排出先に設定できるのは "スタッカー2" または "スタッカー3" です。 | |
| 印刷設定 | レーベル種類 | レーベルの種類を設定します。"CD/DVD レーベル"、"高画質対応 CD/DVD レーベル"、"EPSON 認定 CD/DVD レーベル" のいずれかを設定できます。 |

□ 機種ごとの設定（一般）

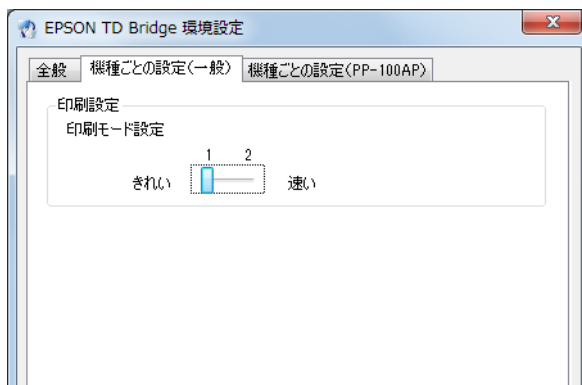

| 設定項目 | | 説明 |
|------|---------|--|
| 印刷設定 | 印刷モード設定 | 印刷品質を設定します。印刷品質を重視する場合は“1”を指定し、印刷速度を重視する場合は“2”を指定します。 JOB 記述ファイルと環境設定画面の両方で指定した場合、JOB 記述ファイルの指定が優先されます。 |

□ 機種ごとの設定（PP-100AP）

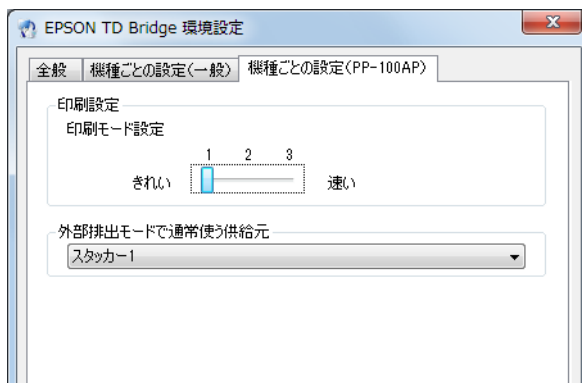

| 設定項目 | | 説明 |
|-----------------|---------|--|
| 印刷設定 | 印刷モード設定 | 印刷品質を設定します。印刷品質を重視する場合は“1”を指定し、印刷速度を重視する場合は“2”または“3”を指定します。（“3”の方が印刷速度は速くなります。） JOB 記述ファイルと環境設定画面の両方で指定した場合、JOB 記述ファイルの指定が優先されます。 |
| 外部排出モードで通常使う供給元 | | 外部排出モードで通常使う供給元を設定します。スタッカー1を供給元にする場合は“スタッカー1”を、スタッカー2を供給元にする場合は“スタッカー2”を、両方を供給元にする場合、“オート”を指定します。 |

設定項目一覧

連携アプリケーションで Discproducer を動作するためには、いくつかのアプリケーションで設定します。その内容は以下のとおりです。

| 分類 | 設定項目 | JDF | TD Bridge 環境設定 | Total Disc Setup / Total Disc Net Administrator | プリンター ドライバー | EPSON Total Disc Maker | 備考 |
|--|--|-----|-------------------|--|----------------|---|---|
| PP-100/PP-100N/ PP-7050BD の動 作に関する設定 | 発行モード | — | — | ○ | — | — | |
| | PP-100 / PP-100N/PP- 7050BD のディスク種別 | — | — | ○ | — | — | Total Disc Setup / Total Disc Net Administrator の スタッカー内のディスク種 別と、JDF の作成するディ スク種別を一致させてくだ さい。 |
| | 作成するディスク種別 | ○ | — | — | — | — | |
| | ドライブ設定 | — | — | ○ | — | — | |
| | リトライ回数 | — | — | ○ | — | — | |
| | エラーマークの印刷する・ しない | — | — | ○ | — | — | |
| | 供給元 | ○ | — | — | △ | — | 省略した場合、JDF で指定 したディスクによって、TD Bridge が自動判別します。 |
| 排出先 | ○ | ○ | — | △ | — | JDF を優先。JDF に記述が 無い場合、TD Bridge 環境 設定の設定を使用します。 | |
| PP-100AP の動作 に関する設定 | 発行モード | — | — | ○ | — | — | |
| | 供給元 | ○ | — | — | ○ | — | |
| | 排出先 | ○ | ○ | — | △ | — | JDF を優先。JDF に記述が 無い場合、TD Bridge 環境 設定の設定を使用します。 |
| 印刷に関する 設定 | レーベル種類 | ○ | ○ | — | △ | — | |
| | カラー / 黒 | — | — | — | ○ | — | |
| | きれい / 速い | ○ | ○ | — | △ | — | |
| | 双方向印刷 | — | — | — | ○ | — | |
| | 色設定 | — | — | — | ○ | — | |
| | レーベルサイズ | — | — | — | ○ | — | |
| | 枚数 | ○ | — | — | △ | — | JDF に指定が無い場合は、1 枚になります。 |
| インク乾燥時間 | — | — | — | ○ | — | | |
| 端末に関する 設定 | 作業フォルダー | — | — | ○ | — | — | |

○：設定

△：設定可能（連携アプリケーションとは関係なし）

—：設定不可能

参考

JDF ファイルの設定項目は、他のアプリケーションでも設定できる項目のみ記載しています。
作業フォルダーについては、EPSON Total Disc Maker の設定を参照してください。

Total Disc Setup の設定

Total Disc Setup では、PP-100 / PP-100AP / PP-7050BD の動作モードや、供給元 / 排出先スタックの指定などの主要な設定をします。

注意

- PP-100N の場合、名前以外の設定を変えることはできません。
- PP-100N の設定を変更する場合、Total Disc Net Administrator を使用します。(33 ページ「Total Disc Net Administrator の設定」を参照してください。)

ここでは連携アプリケーションで使用するために必要な設定のみ説明します。

[スタート] - [すべてのプログラム] - [EPSON Total Disc Maker] - [EPSON Total Disc Setup] の順にクリックし、EPSON Total Disc Setup を起動します。

Windows 7 / Vista / Windows Server 2008 の場合、[ユーザーアカウント制御] 画面が表示されます。

[続行] をクリックします。

使用する PP-100 / PP-100AP / PP-7050BD を選択し、[プロパティ] をクリックします。

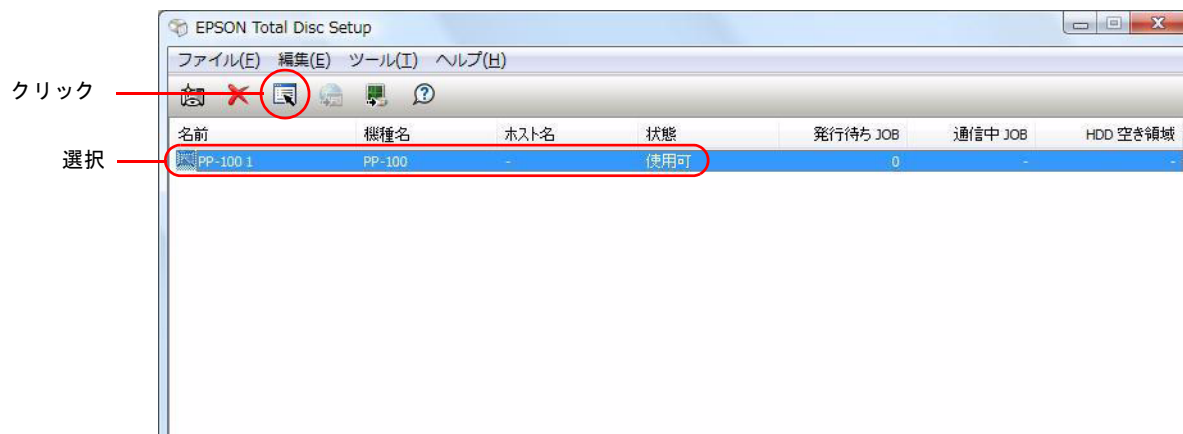

PP-100 の場合

Total Disc Setup の設定画面が表示されます。Total Disc Setup では、以下を設定できます。

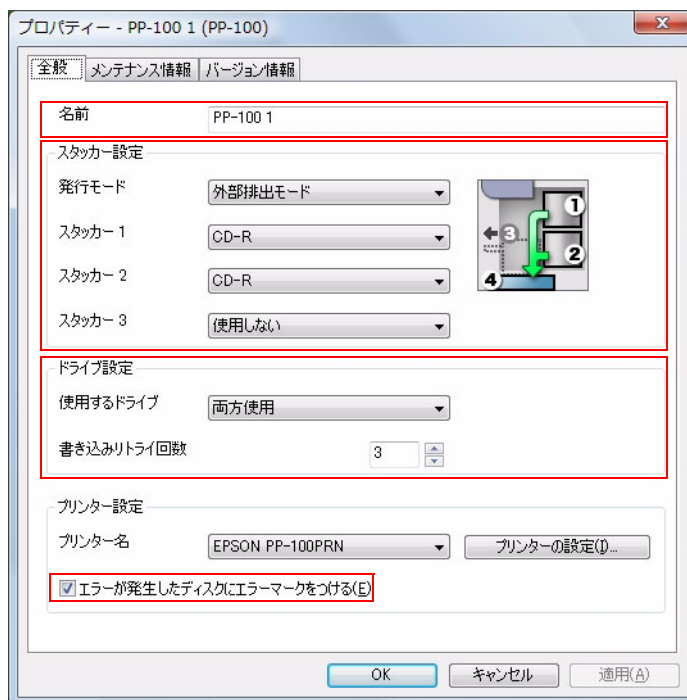

| 設定項目 | | 説明 |
|---------|-------------------------|--|
| 名前 | | PP-100 の名前を変更できます。JDF ファイルの PUBLISHER キーで指定する名前になります。 名前は 64 文字まで入力できます。 同じ名前前で複数の機器は登録できません。 |
| スタッカー設定 | 発行モード | 発行モードを設定します。標準モード、外部排出モード、バッチ処理モードから選択できます。 発行モードの詳細は PP-100 ユーザーズガイドを参照してください。 |
| | スタッカー 1,2 | 発行モードが標準モードの場合 スタッカー 1 はディスク種類を設定し、スタッカー 2 は排出先になります。 発行モードが外部排出モードの場合 スタッカー 1、2 ともにディスク種類を設定します。 発行モードがバッチ処理モードの場合 スタッカー 1、2 ともにディスク種類を設定します。 スタッカー 1、2 で設定したディスク種類と、JDF ファイルで設定したディスクの種類が異なる場合、エラーになります。 |
| | スタッカー 3 | 発行モードが標準モードの場合 使用するか使用しないを選択できます。 発行モードが外部排出モードの場合 排出先か使用しないを選択できます。 発行モードがバッチ処理モードの場合 排出先 |
| ドライブ設定 | 使用するドライブ | ディスクの書き込みに使用するドライブを選択します。"両方使用"、"ドライブ 1 のみ使用"、"ドライブ 2 のみ使用" のいずれかを選択できます。 |
| | 書き込みリトライ回数 | ディスクの書き込みエラーが発生したときに再書き込みを行う回数を指定します。0 回から 9 回まで入力できます。 |
| プリンター設定 | エラーが発生したディスクにエラーマークをつける | これをチェックすると、書き込み時にエラーが発生したディスクにエラーマークを印刷します。ディスクの発行後、書き込みが正常に行えなかったディスクを区別するのに役立ちます。 |

PP-100AP の場合

Total Disc Setup の設定画面が表示されます。Total Disc Setup では、以下を設定できます。

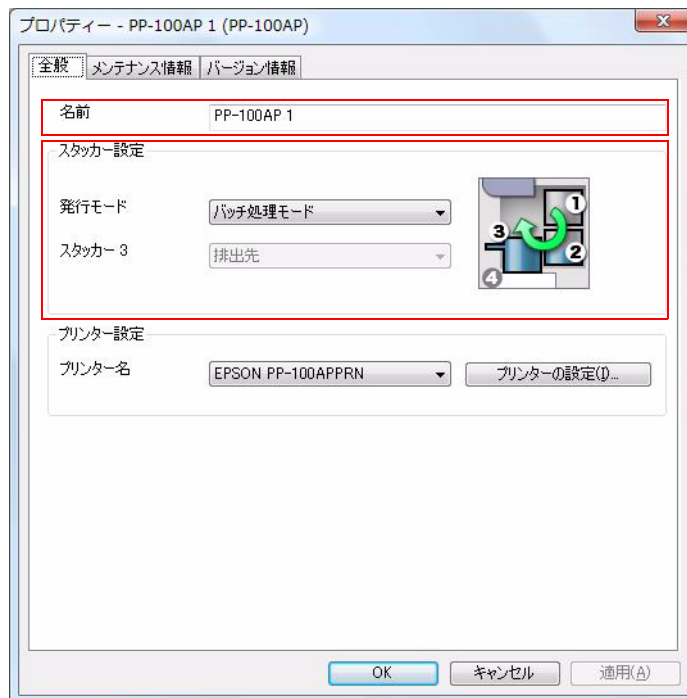

| 設定項目 | | 説明 |
|---------|---------|---|
| 名前 | | PP-100AP の名前を変更できます。JDF ファイルの PUBLISHER キーで指定する名前になります。 名前は 64 文字まで入力できます。 同じ名前で複数の機器は登録できません。 |
| スタッカー設定 | 発行モード | 発行モードを設定します。標準モード、外部排出モード、バッチ処理モードから選択できます。 発行モードの詳細は PP-100AP ユーザーズガイドを参照してください。 |
| | スタッカー 3 | 発行モードが標準モードの場合 使用するか使用しないを選択できます。 発行モードが外部排出モードの場合 排出先か使用しないを選択できます。 発行モードがバッチ処理モードの場合 排出先 |

PP-7050BD の場合

Total Disc Setup の設定画面が表示されます。Total Disc Setup では、以下を設定できます。

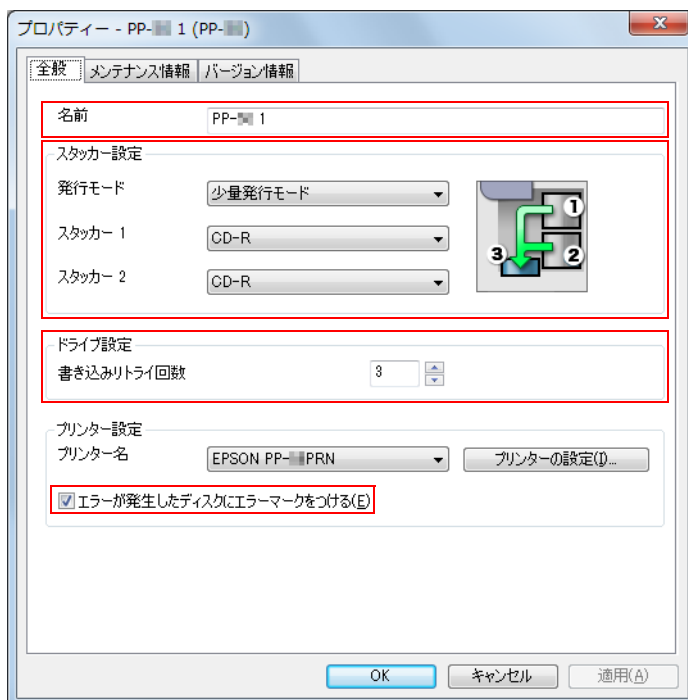

| 設定項目 | | 説明 |
|---------|-------------------------|---|
| 名前 | | PP-7050BD の名前を変更できます。JDF ファイルの PUBLISHER キーで指定する名前になります。 名前は 64 文字まで入力できます。 同じ名前で複数の機器は登録できません。 |
| スタッカー設定 | 発行モード | 発行モードを設定します。 標準モード、少量発行モード、エラーレート測定モードから選択できます。 PP-7050BD で読み込みモードを選択した場合、TD Bridge からジョブを発行することは出来ません。 発行モードの詳細は PP-7050BD ユーザーズガイドを参照してください。 |
| | スタッカー 1,2 | 発行モードが標準モードの場合 スタッカー 1 はディスク種類を設定し、スタッカー 2 は排出先になります。 発行モードが少量発行モードの場合 スタッカー 1、2 ともにディスク種類を設定します。 発行モードがエラーレート測定モードの場合 スタッカー 1 は供給元、スタッカー 2 は排出先になります。 |
| ドライブ設定 | 書き込みリトライ回数 | ディスクの書き込みエラーが発生したときに再書き込みを行う回数を指定します。0 回から 9 回まで入力できます。 |
| プリンター設定 | エラーが発生したディスクにエラーマークをつける | これをチェックすると、書き込み時にエラーが発生したディスクにエラーマークを印刷します。ディスクの発行後、書き込みが正常に行えなかったディスクを区別するのに役立ちます。 |

Total Disc Net Administrator の設定

Total Disc Net Administrator では、PP-100N の動作モードや、供給元 / 排出先スタッカーの指定などの主要な設定をします。

注意

- PP-100 / PP-100AP / PP-7050BD に Total Disc Net Administrator 機能はありません。
- Total Disc Net Administrator の詳細は PP-100N ユーザーズガイドを参照してください。

ここでは連携アプリケーションで使用するために必要な設定のみ説明します。

以下の作業は運用者が行ってください。

[スタート] - [すべてのプログラム] - [EPSON Total Disc Maker] - [EPSON Total Disc Setup] の順にクリックし、EPSON Total Disc Setup を起動します。

Windows 7 / Vista / Windows Server 2008 の場合、[ユーザーアカウント制御] 画面が表示されます。[続行] をクリックします。

使用する PP-100N (CD/DVD パブリッシャー) を選択し、[Total Disc Net Administrator を起動] をクリックします。



Total Disc Net Administrator のログイン画面が表示されます。ユーザー名とパスワードを入力し、[ログイン] をクリックします。

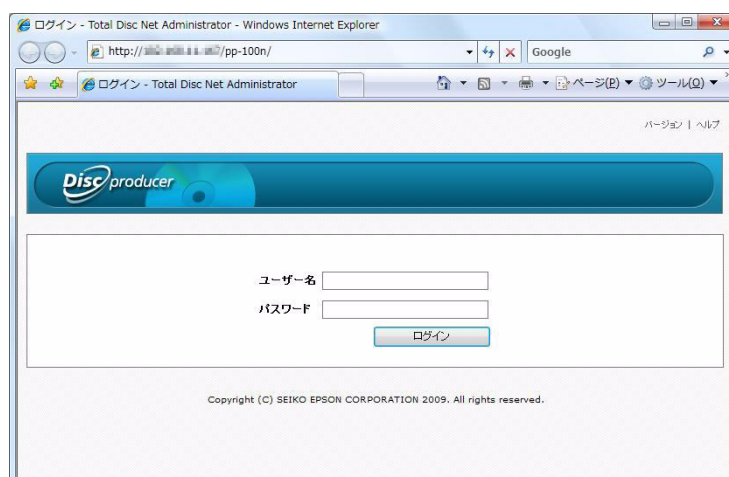

[システム設定] - [出力機器] タブを選択します。以下の設定ができます。

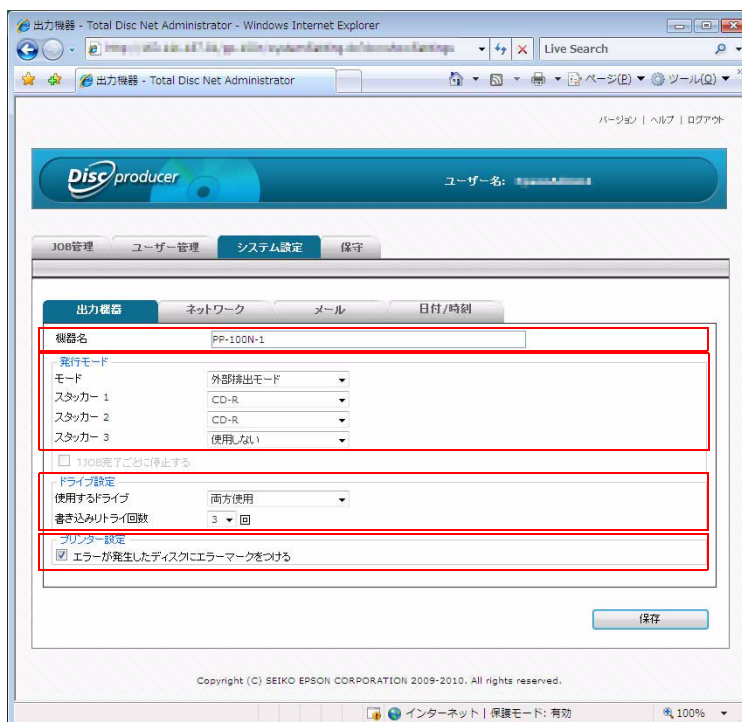

* サーバシステムソフトウェア Ver1.10 の場合

| 設定項目 | | 説明 |
|---------|-------------------------|--|
| 機器名 | | PP-100N の機器名を変更できます。 |
| 発行モード | モード | 発行モードを設定します。標準モード、外部排出モード、バッチ処理モードから選択できます。 発行モードの詳細は PP-100N ユーザーズガイドを参照してください。 |
| | スタッカー 1,2 | 発行モードが標準モードの場合 スタッカー 1 はディスク種類を設定し、スタッカー 2 は排出先になります。 発行モードが外部排出モードの場合 スタッカー 1、2 ともにディスク種類を設定します。 発行モードがバッチ処理モードの場合 スタッカー 1、2 ともにディスク種類を設定します。 スタッカー 1、2 で設定したディスク種類と、JDF ファイルで設定したディスクの種類が異なる場合、エラーになります。 |
| | スタッカー 3 | 発行モードが標準モードの場合 使用しない 発行モードが外部排出モードの場合 排出先が使用しないを選択できます。 発行モードがバッチ処理モードの場合 排出先 |
| ドライブ設定 | 使用するドライブ | ディスクの書き込みに使用するドライブを選択します。"両方使用"、"ドライブ 1 のみ使用"、"ドライブ 2 のみ使用" のいずれかを選択できます。 |
| | 書き込みリトライ回数 | ディスクの書き込みエラーが発生したときに再書き込みを行う回数を指定します。0 回から 9 回まで入力できます。 |
| プリンター設定 | エラーが発生したディスクにエラーマークをつける | これをチェックすると、書き込み時にエラーが発生したディスクにエラーマークを印刷します。ディスクの発行後、書き込みが正常に行えなかったディスクを区別するのに役立ちます。 |

作業フォルダーの設定

Total Disc Setup の発行時の共通設定で、Discproducer が接続された端末の作業フォルダーを設定します。このフォルダーでは、書き込みデータや印刷データをイメージファイルに展開します。十分な容量があることを確認してください。

[スタート] - [すべてのプログラム] - [EPSON Total Disc Maker] - [EPSON Total Disc Setup] の順にクリックし、EPSON Total Disc Setup を起動します。

Windows 7 / Vista / Windows Server 2008 の場合、[ユーザーアカウント制御] 画面が表示されます。[続行] をクリックします。

[ツール] - [発行時の共通設定] をクリックします。

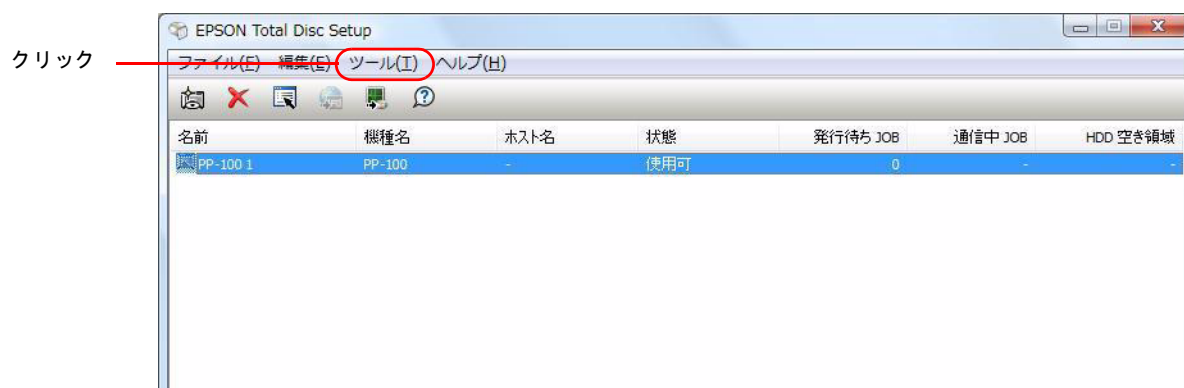

発行時の共通設定画面が表示されます。[参照] ボタンをクリックし、作業フォルダーを指定します。

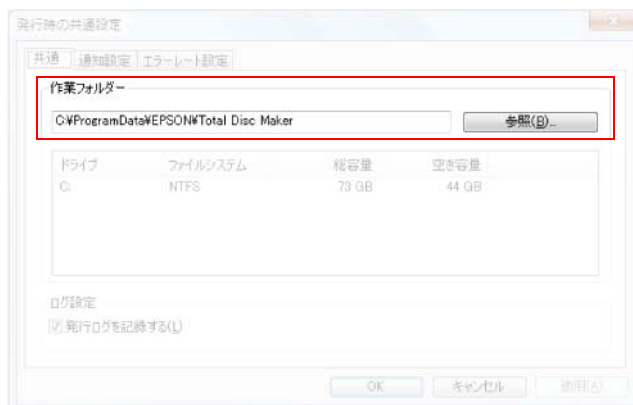

プリンタードライバーの設定

プリンタードライバーでは、印刷に関する設定を行います。ここでは連携アプリケーションで使用するために必要な設定のみ説明します。

[スタート] - [すべてのプログラム] - [EPSON Total Disc Maker] - [EPSON Total Disc Maker] の順にクリックし、EPSON Total Disc Maker を起動します。

EPSON Total Disc Maker の起動後、[ツール] - [印刷設定] の順にクリックしします。

プリンタードライバーの設定画面が表示されます。以下を設定できます。(* 画像は PP-100 の場合です)



| 設定項目 | | 説明 |
|---------|---|----------------------|
| モード設定 | カラー / 黒 | カラー印刷か、モノクロ印刷が設定します。 |
| | 双方向印刷 | チェックすると双方向印刷になります。 |
| | 色設定 | 印刷の色合いを設定します。 |
| インク乾燥時間 | レーベル印刷が終了し、排出先スタッカーに排出されるまでのインク乾燥時間 (0 ~ 600 秒) を入力します。 | |

連携アプリケーション開発ガイド

本章では、連携アプリケーションを作成していただくのに必要な事柄を説明します。

連携アプリケーションの機能

連携アプリケーションには、以下の機能を組み込んでください。

| 機能 | 内容 |
|---|--|
| JDF ファイルの作成 / 監視フォルダーへのコピー | ディスク書き込み / 印刷するのに必要です。必須機能です。 |
| JDF ファイルの監視 (拡張子変更) | ジョブステータスを把握できます。STF ファイルからも取得できるので、必須ではありません。 |
| STF ファイルの監視 / エラーハンドリング | STF ファイルから、ジョブステータス / エラーコード / ディスク残量 / インク残量などを取得できます。これらの情報を取得して必要なメッセージなどを表示してください。 |
| キャンセル時の JCF ファイルの作成 / 監視フォルダーへのコピー / 監視 | ジョブを途中でキャンセルする場合に必要です。キャンセルのステータスは、ファイルの拡張子で判別します。推奨機能です。 |

参考

連携アプリケーションは、システム側、Discproducer の端末コンピューター側のどちらに組み込んでも構いません。確実に動作できる機能を組み込んでください。

JDF ファイルの記載例

以下の記載例は、CD のデータディスクを 10 枚作成します。差込印刷を行い、スタッカー 2 に排出します。

| | |
|---|-------------|
| # データディスクを 10 枚作ります | コメント行 |
| JOB_ID=001 | |
| PUBLISHER=Publisher 0 | |
| COPIES=10 | |
| OUT_STACKER=2 | |
| DISC_TYPE=CD | |
| FORMAT=ISO9660L2 | |
| DATA=C: ¥ Datafile ¥ patient1 | データディスク作成指定 |
| VOLUME_LABEL=PCdatadisc | |
| LABEL=C: ¥ Datafile ¥ image1.tdd | 差込印刷指定 |
| REPLACE_FIELD=C: ¥ Datafile ¥ print.dat | |

以下の記載例は、VideoCD を 1 枚作成し、スタッカー 4 に排出します。レーベル印刷はしますが、差込印刷はしません。

| | |
|--|--------------|
| JOB_ID=002 | |
| PUBLISHER=Publisher 0 | |
| COPIES=1 | |
| OUT_STACKER=4 | |
| DISC_TYPE=CD | |
| VIDEO=C: ¥ videofile ¥ video.mpg | VideoCD 作成指定 |
| VIDEO_TITLE=Educational_video | |
| LABEL=C: ¥ videofile ¥ videoimage1.tdd | レーベル印刷指定 |

以下の記載例は、VideoCD を 1 枚作成し、スタッカー 4 に排出します。レーベル印刷はしますが、差込印刷はしません。ジョブの優先度を高くしているため、後からジョブを発行しても割り込むことができます。

| | |
|--|--------------|
| JOB_ID=003 | |
| PUBLISHER=Publisher 0 | |
| COPIES=1 | |
| OUT_STACKER=4 | |
| DISC_TYPE=CD | |
| VIDEO=C: ¥ videofile ¥ video.mpg | VideoCD 作成指定 |
| VIDEO_TITLE=Educational_video | |
| LABEL=C: ¥ videofile ¥ videoimage1.tdd | レーベル印刷指定 |
| PRIORITY=HIGH | ジョブの優先度の指定 |

以下の記載例は、AudioCDを1枚作成し、スタッカー4に排出します。レーベル印刷はしますが、差込印刷はしません。

```
JOB_ID=004
PUBLISHER=Publisher 0
COPIES=1
OUT_STACKER=4
DISC_TYPE=CD
AUDIO_TRACK=PATH:C: ¥ audiodata ¥ musicfile1.wav (TAB) TITLE:music1
(TAB) PERFORMER:Singer (TAB) PREGAP:150
AUDIO_TRACK=PATH:C: ¥ audiodata ¥ musicfile2.wav (TAB) TITLE:music2
(TAB) PERFORMER:Singer (TAB) PREGAP:150
AUDIO_TITLE=Best_music
LABEL=C: ¥ audiodata ¥ audioimage1.tdd
```

AudioCD 作成指定

レーベル印刷指定

以下の記載例は、1枚のディスクにレーベル印刷のみ行って、スタッカー4に排出します。

```
JOB_ID=005
PUBLISHER=Publisher 0
COPIES=1
OUT_STACKER=4
DISC_TYPE=CD
LABEL=C: ¥ labelfile ¥ labelimage1.tdd
```

レーベル印刷指定



レーベルファイルには、あらかじめ別のアプリケーションから PP-100/PP-100AP/PP-100N/PP-7050BD プリンタードライバーで生成した PRN ファイルを指定することもできます。

以下の記載例は、1枚のディスクのエラーレートを測定します。(PP-7050BDのみ)

```
JOB_ID=006
PUBLISHER=Publisher 0
COPIES=1
MEASURE=1
```

エラーレートを測定

以下の記載例は、読み込み Plug-in の呼び出しを行いません。スタッカー 1 にセットされた書き込み済みディスクを 10 枚読み込み、ディスクから読み込んだファイルを "c:¥readdata" に保存します。読み込んだディスクはスタッカー 2 に排出します。(PP-7050BD のみ)

```
JOB_ID=007
PUBLISHER=Publisher 0
COPIES=10
IN_STACKER=1
OUT_STACKER=2
DISC_TYPE=CD
PLUG_IN_ID=EPSONTotalDiscReader
PLUG_IN_PARAMETER=-r "c:¥readdata" -k 1 -f 1
```

← Plug-in の呼び出し

コメント行について

JDF ファイルを記載する場合、# で始まる行はコメント行とみなされ無視されます。行の先頭に # が無い場合は、コメント行とみなされません。

```
例 1 : #DATA=C:¥Data¥test1.dat    ←コメント行とみなされる
例 2 : ##DATA=C:¥Data¥test1.dat   ←コメント行とみなされる
例 3 : #
      DATA=C:¥Data¥test1.dat     ←コメント行とみなされない
      #                             ←コメント行とみなされる
```

設定項目リスト

以下は JDF ファイルに記載する設定項目リストです。すべての項目を記載する必要はありません。

キー名 : 大文字小文字を区別し、小文字が含まれている場合は無効なキー名として無視されます。また、後にスペースがある場合も無効なキー名として無視されます。

値 : キー名直後の "=" 以降、改行コード、または、EOF までを値とみなします。

指定の終わり : ファイルの先頭から処理し、改行コードのみの行、または、EOF が見つかったら指定の終わりとみなします。

| キー名 | 説明 | 値の指定方法 | 最大文字数 | 使用可能な文字 (文字列) | 必須 / 任意 | PP-100AP 以外 キーの有効 / 無効 | PP-100AP キーの有効 / 無効 |
|-------------|---------------------------|---|-------|--|---------|---------------------------|------------------------|
| JOB_ID | ジョブを一意に識別するための ID を指定します。 | 既に存在するジョブ ID と重複しない ID を指定します。(この ID は、後述する STF ファイルの (JOB_ID) やジョブをキャンセルするときの JCF ファイルの (JOB_ID) で使用します。) 指定されていない場合、TD Bridge によって自動生成されます。 | 40 文字 | 半角英数, "-", "_" | 任意 | ○ | ○ |
| PUBLISHER | ディスクを発行する機器の機器名を指定します。 | Total Disc Setup で登録した機器の機器名を指定します。指定されていない場合、TD Bridge 環境設定の既定出力機器になります。環境設定の既定出力機器も設定されていない場合、Total Disc Setup で登録された出力機器が 1 台のみであればその機器が出力機器になります。(複数台の場合はエラーになります) | 64 文字 | Total Disc Setup で登録した機器の機器名 | 任意 | ○ | ○ |
| COPIES | 発行するディスクの枚数を指定します。 | 【全モード共通】 $1 \leq X \leq 1000$ の範囲で指定可能。 指定されていない場合、1 になります。 | 4 文字 | 半角数値 | 任意 | ○ | ○ |
| OUT_STACKER | 出力するスタッカーを指定します。 | 【出力先機器が標準モードの場合】 【出力機器が PP-100 / PP-100AP の場合】 スタッカー 2 を出力スタッカーにする場合、"2" を指定します。 スタッカー 3 を出力スタッカーにする場合、"3" を指定します。 スタッカー 4 を出力スタッカーにする場合、"4" を指定します。 【出力機器が PP-100N の場合】 スタッカー 2 を出力スタッカーにする場合、"2" を指定します。 スタッカー 4 を出力スタッカーにする場合、"4" を指定します。 【出力機器が PP-7050BD の場合】 スタッカー 2 を出力スタッカーにする場合、"2" を指定します。 スタッカー 3 を出力スタッカーにする場合、"3" を指定します。 スタッカーを指定しない場合、TD Bridge の環境設定の既定排出先となります。環境設定で既定排出先を設定していない状態で指定しないと、スタッカー 2 が出力スタッカーになります。 【出力先機器が標準モードでない場合】 無効 (指定しても無視されます) | 1 文字 | PP-100 / PP-100AP の場合 "2", "3", "4" PP-100N の場合 "2" または "4" PP-7050BD の場合 "2" または "3" | 任意 | ○ | ○ |

| キー名 | 説明 | 値の指定方法 | 最大文字数 | 使用可能な文字 (文字列) | 必須 / 任意 | PP-100AP 以外 キーの有効 / 無効 | PP-100AP キーの有効 / 無効 |
|---------------|---|--|-----------------|---|---------|---------------------------|------------------------|
| DISC_TYPE | 発行するディスクの種類を指定します。 | 【出力機器が PP-100 / PP-100N の場合】 CD を発行したい場合、"CD" を指定します。DVD 1 層を発行したい場合、"DVD" を指定します。DVD 2 層を発行したい場合、"DVD-DL" を指定します。 【出力機器が PP-7050BD(非エラーレート測定モード) の場合】 CD を発行したい場合、"CD" を指定します。DVD 1 層を発行したい場合、"DVD" を指定します。DVD 2 層を発行したい場合、"DVD-DL" を指定します。 BD 1 層を発行したい場合、"BD" を指定します。BD 2 層を発行したい場合、"BD-DL" を指定します。 【出力機器が PP-100AP / PP-7050BD(エラーレート測定モード) の場合】 指定しません。(指定しても無効) | 6 文字 | "CD","DVD", "DVD-DL","BD", "BD-DL" のいずれか | 必須 | ○ | — |
| WRITING_SPEED | ディスクヘータを書き込む際のライティング速度をディスク種類に応じて指定します。 | 何倍速で書き込みたいか、速度 (N) を指定します。 【"CD-R" の場合】 "40","32","24","16","10","4" のいずれかを指定します。 【"DVD-R" の場合】 "12","8","6","4","2","1" のいずれかを指定します。 【"DVD+R" の場合】 "12","8","6","4","2.4" のいずれかを指定します。 【"DVD-R DL" の場合】 "8","6","4","2" のいずれかを指定します。 【"DVD+R DL" の場合】 "8","6","4","2.4" のいずれかを指定します。 【"BD" の場合】 PP-7050BD "6","4","2" のいずれかを指定します。 【"BD DL" の場合】 PP-7050BD "6","4","2" のいずれかを指定します。 【共通】 ディスク種類と一致しない速度を指定した場合、指定した速度の次に遅い速度になります。 指定されていない場合、最高速で書き込まれます。 | 3 文字 ※ピリオド含む | "40","32","24", "16","12","10", "8","6","4","2.4","2", "1" のいずれか | 任意 | ○ | — |
| COMPARE | ディスク書き込み後に、コンペアするかどうかを指定します。 | コンペアする場合、"YES" を指定します。コンペアしない場合、"NO" を指定します。 指定しない場合、コンペアされません。 AudioCD は、COMPARE を指定してもコンペアしません。 | 3 文字 | "YES" または "NO" | 任意 | ○ | — |
| CLOSE_DISK | ディスク書き込み後に、ディスククローズするかを指定します。 | クローズする場合、"YES" を指定します。クローズしない場合、"NO" を指定します。 指定しない場合、クローズされます。 ディスク種類が "DVD DL" の場合、指定できません。(指定しても無視されます) | 3 文字 | "YES" または "NO" | 任意 | ○ | — |

| キー名 | 説明 | 値の指定方法 | 最大文字数 | 使用可能な文字 (文字列) | 必須 / 任意 | PP-100AP 以外キーの有効 / 無効 | PP-100AP キーの有効 / 無効 |
|-------------------|--|---|--------|--|---------|-----------------------|---------------------|
| FORMAT (*1) | データディスクを作成する場合、記録フォーマットを指定します。 | <p>【ディスク種類が CD の場合】 ISO9660 レベル 2 で作成する場合、"ISO9660L2" を指定します。 Joliet で作成する場合、"JOLIET" を指定します。 UDF1.0.2 で作成する場合、"UDF102" を指定します。 指定しない場合、ISO9660 レベル 2 で作成されます。</p> <p>【ディスク種類が DVD の場合】 UDF1.0.2 で作成する場合、"UDF102" を指定します。 UDF1.50 で作成する場合、"UDF150" を指定します。 UDF1.0.2 + UDF Bridge で作成する場合、"UDF102_BRIDGE" を指定します。 指定しない場合、UDF1.0.2 + UDF Bridge で作成されます。</p> <p>【ディスク種類が BD の場合】 UDF1.0.2 で作成する場合、"UDF102" を指定します。 UDF2.60 で作成する場合、"UDF260" を指定します。 指定しない場合、UDF2.60 で作成されます。</p> | 13 文字 | "ISO9660L2", "JOLIET", "UDF102", "UDF150", "UDF102_BRIDGE", "UDF260" のいずれか | 任意 | ○ | — |
| DATA (*1) | データディスクの書き込みファイルおよびフォルダーを指定します。 | データディスクを作成する場合、書き込みデータの書き込み元パスと書き込み先パスを指定します。 書き込み元に指定するパスは、TD Bridge がインストールされているコンピューターから見たパスを記述します。 (書き込み先に指定するパス名の詳細は、書き込みデータの指定方法を参照してください) | 511 文字 | 48 ページ「記録フォーマットと制限事項」を参照してください。 | 任意 | ○ | — |
| DATA_LIST (*1) | データディスクの書き込みデータをファイルリストで指定する場合、ファイルリストファイルのパスを指定します。 | TD Bridge がインストールされているコンピューターから見たファイルリストファイルのパスを記述します。 (ファイルリストファイル内で書き込み先に指定するパス名の詳細は、書き込みデータの指定方法を参照してください) | 255 文字 | パスとして有効な文字列 | 任意 | ○ | — |
| VOLUME_LABEL (*1) | データディスクのボリュームラベルを指定します。 | データディスクにボリュームラベルを設定する場合、ボリュームラベルを指定します。 | *4 | *4 | 任意 | ○ | — |
| VIDEO (*2) | Video-CD を作成する場合、ビデオトラックに設定するビデオファイルのパスを指定します。 DVD-Video を作成する場合、VIDEO_TS フォルダーのパスを指定します。 | TD Bridge がインストールされているコンピューターから見た Video ファイルのパス、または、VIDEO_TS フォルダーのパスを記述します。 VideoCD を作る場合、"DISC_TYPE" に "CD" を、DVD - Video の場合 "DISC_TYPE" に "DVD" または "DVD-DL" を指定します。 "DATA" または "DATA_LIST" が指定されている場合は無効になります。(指定しても無視します) | 255 文字 | パスとして有効な文字列 | 任意 | ○ | — |
| VIDEO_TITLE (*2) | Video-CD または DVD-Video にビデオタイトルを設定する場合、ビデオタイトルを指定します。 | Video-CD または DVD-Video のビデオタイトルにする文字列を指定します。 "DATA" または "DATA_LIST" が指定されている場合は無効になります。(指定しても無視します) | 32 文字 | Video-CD : 半角英大文字, 半角数字, " " DVD-Video : 半角英数, " " | 任意 | ○ | — |
| IMAGE (*3) | イメージファイルからディスクを作成する場合、Total Disc Maker で作成したイメージファイルのパスを指定します。 | TD Bridge がインストールされているコンピューターから見たイメージファイルのパスを記述します。 "DATA", "DATA_LIST", "VIDEO" のいずれかが指定されている場合は無効になります。(指定しても無効) | 255 文字 | パスとして有効な文字列 | 任意 | ○ | — |

| キー名 | 説明 | 値の指定方法 | 最大文字数 | 使用可能な文字 (文字列) | 必須 / 任意 | PP-100AP 以外 キーの有効 / 無効 | PP-100AP キーの有効 / 無効 |
|--------------------|---|---|--------|---|---------|---------------------------|------------------------|
| AUDIO_TRACK | AudioCD を作成する場合、トラック情報を指定します。 | AudioCD のトラック情報をトラック数分指定します。 "DATA","DATA_LIST","VIDEO","IMAGE" のいずれかが指定されている場合は無効になります。 (指定して無視されます) 詳細は 49 ページ「AudioCD トラック情報の指定方法」を参照してください。 | 520 文字 | 音楽ファイルパス : 制限なし トラックタイトル : マルチバイトに変換可能な文字 トラックアーティスト名 : マルチバイトに変換可能な文字 プリギャップ : 半角数値 | 任意 | ○ | — |
| AUDIO_TITLE | AudioCD にアルバム名を設定したい場合、アルバム名を指定します。 | AudioCD のアルバム名にしたい文字列を指定します。 "DATA","DATA_LIST","VIDEO","IMAGE" のいずれかが指定されている場合は無効になります。 (指定しても無視されます) | 128 文字 | マルチバイトに変換可能な文字 | 任意 | ○ | — |
| AUDIO_CATALOG_CODE | AudioCD に MCN(Media Catalog Number) 情報を設定したい場合、MCN を指定します。 | AudioCD の MCN に設定したい文字列を指定します。 | 13 文字 | 半角数値 | 任意 | ○ | — |
| AUDIO_PERFORMER | AudioCD にアーティスト名を設定したい場合、アーティスト名を指定します。 | AudioCD のアーティスト名にしたい文字列を指定します。 "DATA","DATA_LIST","VIDEO","IMAGE" のいずれかが指定されている場合は無効になります。 (指定しても無視されます) | 128 文字 | マルチバイトに変換可能な文字 | 任意 | ○ | — |
| LABEL | レーベル印刷を行う場合、レーベルファイルのパスを指定します。 (PP-100 / PP-100N / PP-7050BD は任意、PP-100AP は必須です) | TD Bridge がインストールされているコンピュータから見たレーベルファイルのパスを記述します。 レーベルファイルに指定できるのは、EPSON Total Disc Maker で作成されたファイル (.tdd)、PRN ファイル、BMP ファイル、JPEG ファイル、TIFF ファイル、PNG ファイルのいずれかです。 | 255 文字 | パスとして有効な文字列 | 任意 / 必須 | ○ | ○ |
| REPLACE_FIELD | 差込印刷を行う場合、テキストアイテムファイルのパスを指定します。 | TD Bridge がインストールされているコンピュータから見たテキストアイテムファイルのパスを記述します。 (LABEL に PRN ファイルを指定すると、差込印刷できません。差込印刷に関しては差込印刷設定を参照してください) | 255 文字 | パスとして有効な文字列 | 任意 | ○ | ○ |
| LABEL_AREA | レーベル画像の印刷領域を指定します。 | 外径、および、内径を指定します。 LABEL キーに BMP ファイル、JPEG ファイル、TIFF ファイル、PNG ファイルのいずれかを指定していない場合は無効になります。 (指定しても無視されます) 詳細は 55 ページ「印刷領域の指定」を参照してください。 | 4 文字 | 半角数値 | 任意 | ○ | ○ |
| PRIORITY | ジョブの優先度を指定します。 | ジョブの優先度を高くしたい場合、"HIGH" を指定します。 お使いの機器が PP-100N で、サーバーシステムソフトウェアが Ver1.01 以前の場合は無効になります。 (指定しても無視されます) | 4 文字 | "HIGH" | 任意 | ○ | ○ |
| LABEL_TYPE | レーベル種類を指定します。 | "CD/DVD レーベル" を指定したい場合、"1" を指定します。 "高画質対応 CD/DVD レーベル" を指定したい場合、"2" を指定します。 "EPSON 認定 CD/DVD レーベル" を指定したい場合、"3" を指定します。 指定されていない場合、環境設定のレーベル種類となります。 | 1 文字 | 半角数値 | 任意 | ○ | ○ |
| PRINT_MODE | 印刷モードを指定します。 | 印刷品質を重視する場合は "1" を指定し、印刷速度を重視する場合は "2" または "3" を指定します。("3" の方が印刷速度は速くなります。) 指定されていない場合、環境設定の印刷モードとなります。 ※ "3" は PP-100AP の場合のみ指定可能 ※レーベル種類に "EPSON 認定 CD/DVD レーベル" を指定した場合は無効 ("きれい" 固定) | 1 文字 | 半角数値 | 任意 | ○ | ○ |

| キー名 | 説明 | 値の指定方法 | 最大文字数 | 使用可能な文字 (文字列) | 必須 / 任意 | PP-100AP 以外 キーの有効 / 無効 | PP-100AP キーの有効 / 無効 |
|-------------------|-----------------------------------|--|--------|-------------------------|---------|---------------------------|------------------------|
| IN_STACKER | 供給元をしたいスタッカーを指定します。 | 【出力先機器が外部排出モードの場合】 スタッカー1を供給元をしたい場合、"1"を指定します。 スタッカー2を供給元をしたい場合、"2"を指定します。 スタッカー1とスタッカー2を供給元をしたい場合、"AUTO"を指定します。 指定しない場合、環境設定の既定供給元となります。 【出力先機器が外部排出モードでない場合】 無効 (指定しても無視される) | 4文字 | "1","2","AUTO"のいずれか | 任意 | — | ○ |
| MEASURE | ディスク記録面を測定するかどうかを指定します。 | 測定しない場合、"0"を指定します。 エラーレートを測定したい場合、"1"を指定します。 指定しない場合、測定されません。 (エラーレート測定モードの場合は"1"を指定してください。) | 1文字 | "0"または"1" | 任意 | ○ *5 | — |
| ARCHIVE_DISC_ONLY | BDの書き込みをアーカイブディスクに限定するかどうかを指定します。 | 限定したい場合、"YES"を指定します。 限定したくない場合、"NO"を指定します。 指定しない場合、限定します。 (CD/DVD書き込み時には無視されます。) | 3文字 | "YES"または"NO" | 任意 | ○ *5 | — |
| PLUG_IN_ID | 実行するPlug-inを指定します。 | 読み込みPlug-inの場合、 "EPSONTotalDiscReader"を指定します。 "EPSONTotalDiscReader"は、 PP-7050BDのみ実行可能です。 | 40文字 | 半角英数, "-", "_" | 任意 | ○ *6 | — |
| PLUG_IN_PARAMETER | 実行するPlug-inに渡す、パラメータを指定します。 | 47ページ「PLUG_IN_PARAMETER」を参照してください。 | 1024文字 | 制御文字を含まず、マルチバイトに変換可能な文字 | 任意 | ○ *6 | — |

○：有効, ×：無効

*1 データディスクを作成する場合設定します。

*2 VideoCDを作成する場合のみ設定します。

*3 イメージファイルから作成する場合のみ設定します。

*4 記録フォーマットがISO9660L2の場合：文字数は32文字まで。半角英大文字, 半角数字, "-", "_"以外の文字は使用できません。

記録フォーマットがJolietの場合：文字数は16文字まで。半角英大文字, 半角数字, "-", "_"以外の文字は使用できません。

記録フォーマットがUDFの場合：文字数は62文字まで。

記録フォーマットがUDF Bridgeの場合：ISO9660L2の場合と同様。

*5 PP-7050BDでBD利用時のみ有効です。

*6 PP-100Nは無効です。

PLUG_IN_PARAMETER

読み込み Plug-in で指定するパラメータは以下になります。

複数のパラメータを指定する場合は、` ` (半角スペース) で区切ってください。

| 指定する内容 | 説明 | 設定例 | 必須 / 任意 |
|--------------------|---|--|---------|
| 読み込み種類の指定 | <p>ディスクに書き込まれているファイルをそのまま読み込むか、ディスクイメージファイルを作成するか指定します。</p> <p>"k" + " "(半角スペース) + 数値</p> <p>数値が1の場合： ファイルコピーする。</p> <p>数値が2の場合： ディスクイメージファイルを作成する。</p> <p>数値が上記以外の場合と省略された場合、数値が1の場合と同じ動作になります。</p> | <p>ファイルコピー</p> <p>-k 1</p> <p>ディスクイメージを作成</p> <p>-k 2</p> | 任意 |
| 読み込みディスク毎フォルダ作成の指定 | <p>読み込むディスクごとにサブフォルダを作成するか指定します。読み込み種類が"ファイルコピーする場合 ("k 1") のみ有効です。</p> <p>"f" + " "(半角スペース) + 数値</p> <p>数値が1の場合： ディスクごとにサブフォルダを作成し、その下に読み込んだファイルを保存します。読み込んだすべてのファイルが保存されます。</p> <p>数値が2の場合： "保存先フォルダ"に指定したフォルダに、読み込んだすべてのファイルをコピーします。同名のファイルが存在する場合、更新日付の新しいファイルだけが保存されます。</p> <p>数値が上記以外の場合と省略された場合、数値が1の場合と同じ動作になります。</p> | <p>ディスクごとフォルダを作成</p> <p>-f 1</p> <p>ディスクごとフォルダを作成しない</p> <p>-f 2</p> | 任意 |
| 保存先フォルダの指定 | <p>ディスクから読み込んだファイルを保存するフォルダを指定します。</p> <p>"r" + " "(半角スペース) + フォルダのフルパス</p> | <p>読み込んだファイルを</p> <p>"c:\readdata" フォルダの下に保存</p> <p>-r "c:\readdata"</p> | 必須 |

記録フォーマットと制限事項

| 記録フォーマット | ファイル名 フォルダー名に 使用出来ない文字 | 文字数制限 | | 最大フォルダー 階層数 |
|---------------|--|--|----------------------|----------------|
| | | ファイル名 | フォルダー名 | |
| ISO9660L2 | "a ~ z" () \ ^ ' { } @ # \$ ~ / : * ? " > ; 全角 | 31 文字 (ドット「.」+拡張子3文字を含む) (62 Byte) | 31 文字 (62 Byte) | 8 階層 |
| Joliet | \ / : * ? " < > ; | 64 文字 (ドット「.」+拡張子3文字を含む) (128 Byte) | 64 文字 (128 Byte) | 128 階層 |
| UDF102 | \ / : * ? " < > | 126 文字 (ドット「.」+拡張子3文字を含む) (252 Byte) | 126 文字 (252 Byte) | 128 階層 |
| UDF150 | \ / : * ? " < > | 126 文字 (ドット「.」+拡張子3文字を含む) (252 Byte) | 126 文字 (252 Byte) | 128 階層 |
| UDF102_BRIDGE | "a ~ z" () \ ^ ' { } @ # \$ ~ / : * ? " > ; 全角 | 31 文字 (ドット「.」+拡張子3文字を含む) (62 Byte) | 31 文字 (62 Byte) | 8 階層 |
| UDF260 | \ / : * ? " < > | 126 文字 (ドット「.」+拡張子3文字を含む) (252 Byte) | 126 文字 (252 Byte) | 128 階層 |

AudioCDトラック情報の指定方法

AudioCDトラック情報は以下の方法で指定します。複数のトラックを書き込みたい場合は、トラックの数だけ指定と改行を繰り返します。

AUDIO_TRACK=PATH: 音楽ファイルパス (タブ文字) **TITLE:** トラックタイトル (タブ文字) **PERFORMER:** トラックアーティスト名 (タブ文字) **PREGAP:** プリギャップ

- 音楽ファイルパス (必須)
AudioCDのトラックに設定したいファイルを、TD Bridgeがインストールされているコンピューターから見たパスで記述します。指定可能なファイルの形式は、WAV,MP3,WMAのいずれかです。
キーワード“PATH:”に続けて指定します。
- トラックタイトル (任意)
AudioCDのトラックに設定したいタイトルを記述します。
キーワード“TITLE:”に続けて指定します。
トラックタイトルにはタブ文字は使用できません。
- トラックアーティスト名 (任意)
AudioCDのトラックに設定したいアーティスト名を記述します。
キーワード“PERFORMER:”に続けて指定します。
トラックアーティスト名にはタブ文字は使用できません。
- プリギャップ (任意)
AudioCDのトラックに設定したいプリギャップをフレーム単位で記述します。
指定可能な値の範囲は、0～269999 (0分0秒0フレーム～59分59秒74フレーム)です。
キーワード“PREGAP:”に続けて指定します。
- ISRC (任意)
AudioCDのトラックに設定したいISRCを記述します。
キーワード“ISRC:”に続けて、ハイフン(-)を含まない12桁の文字を指定します。
指定できる文字は、半角英大文字(A～Z)および半角数字(0～9)です。

記述例

音楽ファイルだけを指定する場合

```
AUDIO_TRACK=PATH:C: ¥ Audiodata ¥ musicfile1.wav
```

すべて指定する場合

```
AUDIO_TRACK=PATH:C: ¥ Audiodata ¥ musicfile1.wav (TAB) TITLE:music1 (TAB) PERFORMER:Singer (TAB) PREGAP:150 (TAB) ISRC:JPAA00123456
```

複数のトラックを、音楽ファイルだけ指定する場合

```
AUDIO_TRACK=PATH:C: ¥ Audiodata ¥ musicfile1.wav
```

```
AUDIO_TRACK=PATH:C: ¥ Audiodata ¥ musicfile2.wav
```

```
AUDIO_TRACK=PATH:C: ¥ Audiodata ¥ musicfile3.wav
```

データディスク作成 - 書き込みデータフォルダー / ファイルの指定方法

データディスク作成時、書き込みデータフォルダー / ファイルの記述方法は以下のとおりです。

指定方法 : DATA= 書き込み元 (タブ文字) 書き込み先

書き込み元 : 書き込みたいファイルまたはフォルダーを、TD Bridge がインストールされているコンピューターから見たパスで記述します。

フォルダーを指定した場合、指定されたフォルダーに含まれるファイルとサブフォルダーが書き込みの対象となり、指定されたフォルダー自体は書き込まれません。

書き込み先 : 書き込み先のファイルまたはフォルダーを、ディスクのルートから見た絶対パスで記述します。

ディスクのルートを表す記号 ("¥") は記述する必要はありません。また、ディスクのルートに書き込む場合、(タブ文字) を含めて書き込み先を記述する必要はありません。

複数指定 : 複数のファイルまたはフォルダーを書き込む場合は、書き込みたいファイルまたはフォルダーの数だけ指定と改行を繰り返します。

JDF ファイルで直接書き込みデータを指定

```
JOB_ID=XXX
:
DATA=C: ¥ abc ¥ aaa.txt(TAB)abc ¥ aaa.txt
DATA=C: ¥ abc ¥ bbb.txt(TAB)abc ¥ bbb.txt
DATA=C: ¥ xyz ¥ ccc.pdf(TAB)xyz ¥ ccc.pdf
:
```

書き込みデータのパスを直接 JDF ファイルに記述することもできますが、ファイルリストファイルを指定することもできます。

JDF ファイルでファイルリストファイル (list.dat) を指定

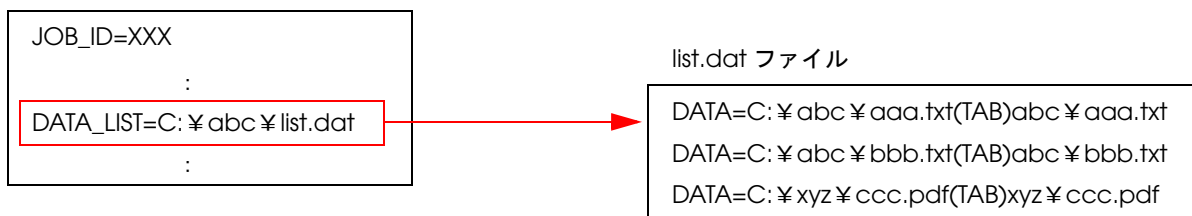

ファイルリストファイル

ファイルリストファイルとは、JDF ファイルとは別のファイルに書き込みデータのパスを記述したファイルです。ファイルリストファイルを作成することにより、JDF ファイルに大きな変更を加えることなく書き込みデータを指定できます。ファイルリストファイルはテキスト (ANSI) 形式で記述します。

(指定できない拡張子は CDN, CER, DON, ERR, INP, JCF, JDF, RJD, STP です。)

記述方法はデータディスク作成 - 書き込みデータフォルダー / ファイルの指定方法を参照してください)

指定例

- ケース1：ファイル（C:¥abc¥data.txt）を、ディスクのルートにあるフォルダー（abc）の中に、ファイル（data.txt）として書き込む場合。

指定方法：DATA=C:¥abc¥data.txt(TAB)abc¥data.txt

※フォルダー（abc）は、別途作成の指定をしなくとも自動的に作成されます。

- ケース2：ファイル（C:¥abc¥data.txt）を、ディスクのルートにファイル（data.txt）として書き込む場合。

指定方法：DATA=C:¥abc¥data.txt

- ケース3：書き込み元がなく、ディスクのルートにフォルダー（abc）を新規作成する場合。

指定方法：DATA=abc

- ケース4：書き込み元がなく、ディスクのルートにフォルダー（abc）を新規作成し、フォルダー（abc）のサブフォルダーとしてフォルダー（def）を新規作成する場合。

指定方法：DATA=abc¥def

※フォルダー（abc）とフォルダー（abc¥def）を別々に指定する必要はありません。

- ケース5：指定したフォルダー（C:¥data）以下のファイルとサブフォルダーを、ディスクのルートに書き込む場合。

指定方法：DATA=C:¥data

※フォルダー（C:¥data）自体は書き込まれません。

- ケース6：指定したフォルダー（C:¥data）以下のファイルとサブフォルダーを、ディスクのルートにあるフォルダー（abc）の中に書き込む場合。

指定方法：DATA=C:¥data(TAB)abc

※フォルダー（C:¥data）自体は書き込まれません。また、フォルダー（abc）は、別途作成 の指定をしなくとも自動的に作成されます。

エラーとなる場合

書き込み先に同一名のファイルやフォルダーを指定することはできません。以下のように指定した場合、エラーとなってしまいます。

| |
|--|
| DATA=C:¥abc ← このフォルダーの中にファイル（abc.txt）が存在。 DATA=C:¥def ← このフォルダーの中にファイル（abc.txt）が存在。 |
|--|

フォルダーを指定した場合、その中に含まれるファイルとサブフォルダーはそのままの名前で書き込まれます。

しかし、指定したフォルダーは書き込まれません。上記の例では、フォルダー（C:¥abc）とフォルダー（C:¥def）には、名前が重複するファイル（abc.txt）が存在するためエラーになります。

レーベルファイルの作成

レーベルファイルとはディスクの表面に印刷するイメージファイルです。レーベルファイルの作成には以下の方法があります。

- EPSON Total Disc Maker で作成
- お客様のアプリケーションで作成

EPSON Total Disc Maker で作成する

レーベルファイルを EPSON Total Disc Maker を使い、以下の手順で作成します。

(EPSON Total Disc Maker の使い方および指定できる画像ファイルの種類は、「Discproducer ユーザーズガイド」または、「EPSON Total Disc Maker」のヘルプを参照してください。)

- 1 [スタート] – [すべてのプログラム] – [EPSON Total Disc Maker] – [EPSON Total Disc Maker] の順にクリックし、EPSON Total Disc Maker を起動します。
- 2 [レーベル]-[背景]タブをクリックします。[種類]から[画像]を選択し、[読み込み先]に画像のあるフォルダーのパスを入力します。
パス入力後、画像が表示されます。画像を選択して [適用] をクリックし、背景に設定します。

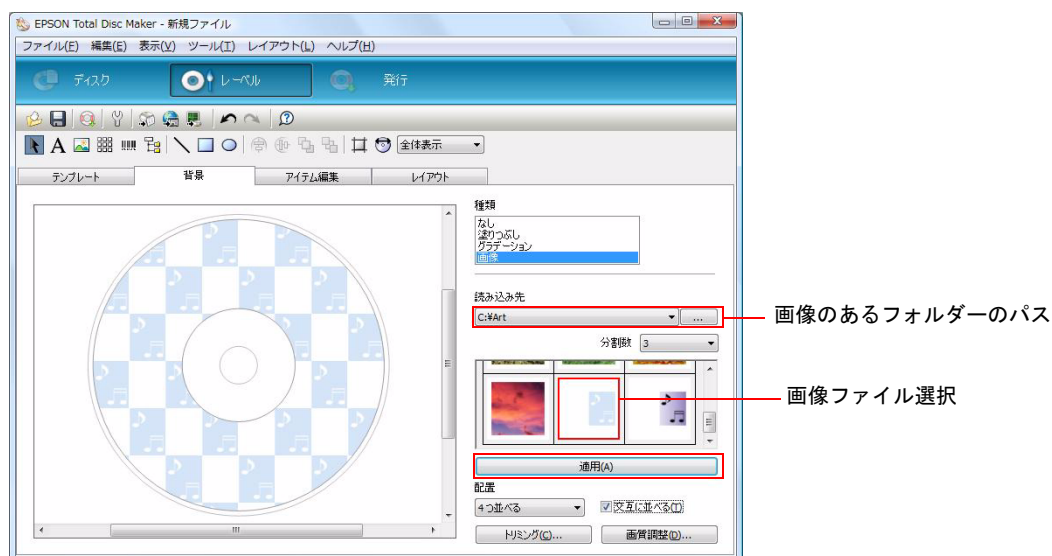

3 文字を印刷する場合は、[アイテム編集]タブをクリックします。テキストを配置し、編集します。

テキストアイコンを選択し、編集エリアでドラッグすると配置できます。

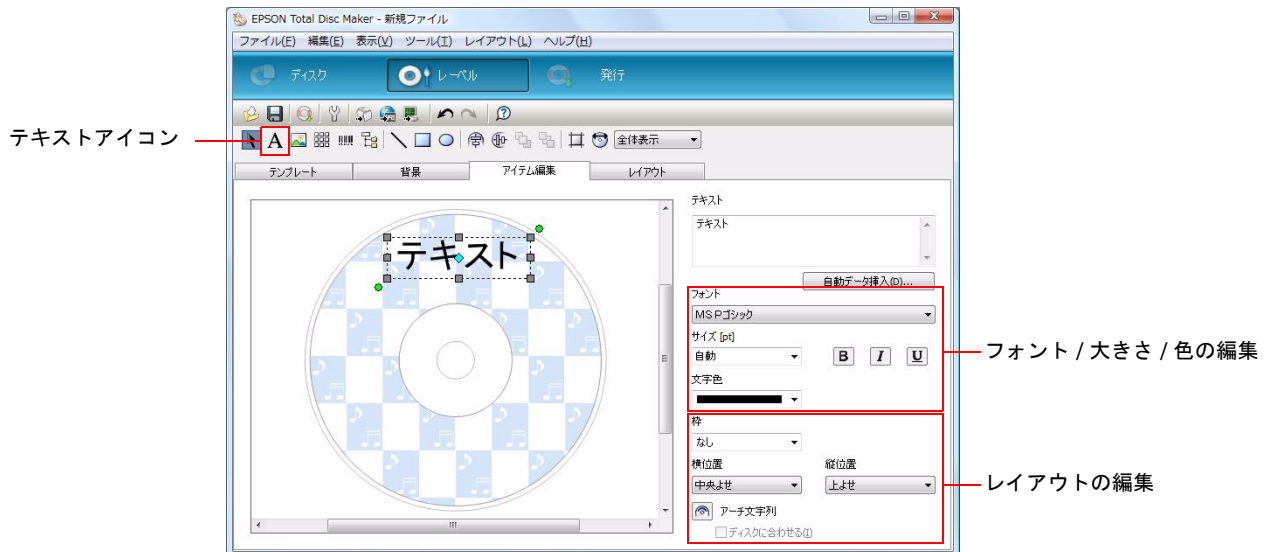

4 [ファイル]-[名前を付けて保存]をクリックします。任意の名前を付けて保存します。保存されたレーベルファイルの拡張子はTDDになります。このファイルをJDFファイルで指定すると、レーベル印刷を行います。

お客様のアプリケーションで作成

お客様のアプリケーションを使用してレーベルファイルを作成します。

BMP, JPEG, TIFF, PNG のいずれかの形式で作成してください。

印刷イメージ

作成したレーベルファイルのサイズが、ディスクの印刷領域(1700*1700)と同じ場合、以下のように印刷されます。

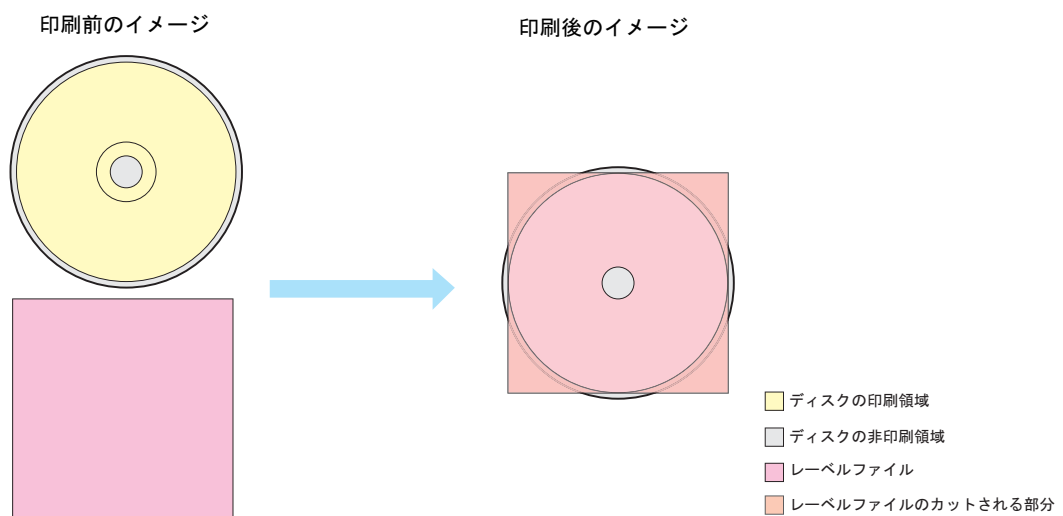

レーベルファイルのサイズがディスクの印刷領域 (1700*1700) と異なる場合、拡大 / 縮小されます。

ディスクの印刷領域より大きい場合

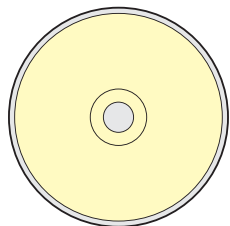

ディスクの印刷領域より小さい場合

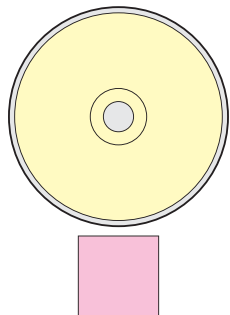

印刷後のイメージ

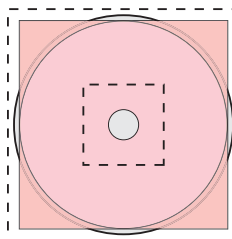

- ディスクの印刷領域
- ディスクの非印刷領域
- レーベルファイル
- レーベルファイルのカットされる部分

注意

レーベルファイルが拡大 / 縮小された場合、画質が劣化します。

レーベルファイルが長方形の場合、長辺がディスクの印刷領域 (1700*1700) の直径になるよう、縦横比を保ったまま拡大 / 縮小されます。

また、印刷領域の上下または左右に余白部分が発生します。

印刷前のイメージ

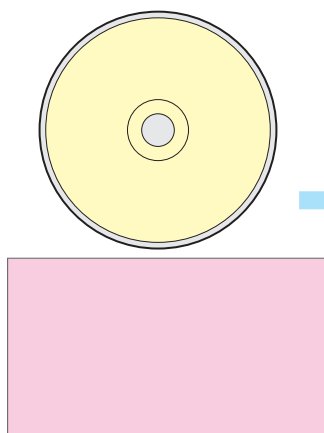

印刷後のイメージ

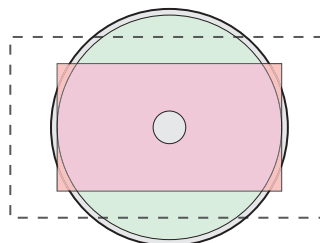

- ディスクの印刷領域
- ディスクの非印刷領域
- レーベルファイル
- レーベルファイルのカットされる部分
- 余白部分

レーベルファイルにトンボや余白がある場合、余白やトンボはそのまま印刷されます。

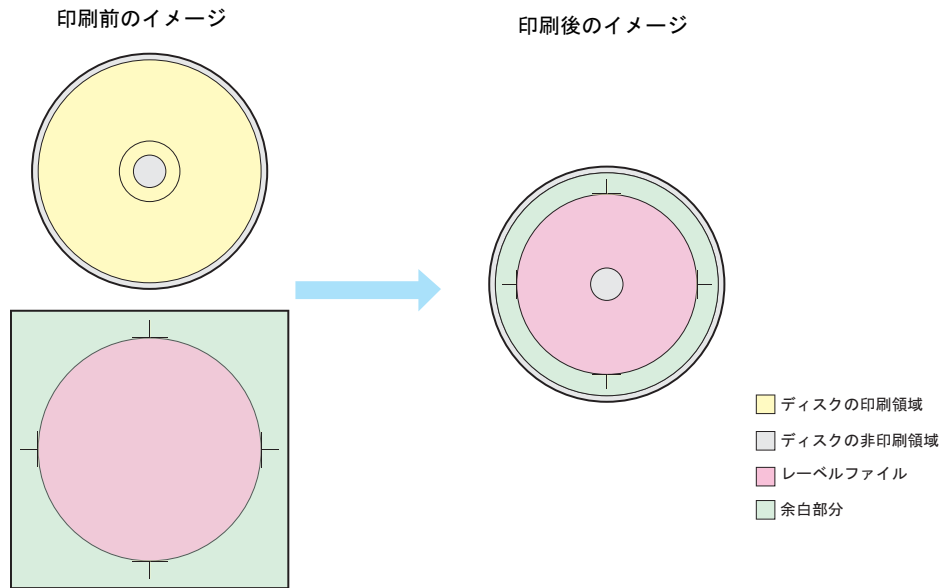

印刷領域の指定

レーベルファイルの形式が BMP, JPEG, TIFF, PNG のいずれかの場合、印刷領域の外径 / 内径を指定することができます。指定は任意です。

注意

印刷領域の指定は、ディスクのレーベル印刷領域の範囲内にしてください。
レーベル印刷領域外に指定すると、インクが他のものに付着して汚れることがあります。

LABEL_AREA=DiscDiamOut: 外径 (タブ文字) DiscDiamIn: 内径

- 外径 (任意)
ディスク印刷領域の外径を 1/10 mm 単位で指定します。指定可能な範囲は 700 ~ 1194 で、指定されていない場合、外径は 116 mm になります。
- 内径 (任意)
ディスク印刷領域の内径を 1/10mm 単位で指定します。指定可能な範囲は 180 ~ 500 で、指定されていない場合、内径は 45 mm になります。

外径 / 内径の指定イメージ

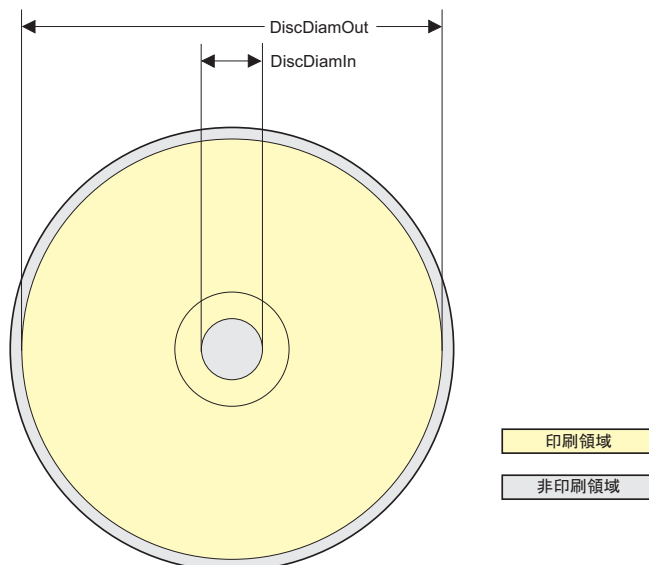

テキストの差込印刷

テキストの差込印刷とは

レーベルファイルのテキストアイテムを、テキストアイテムファイルに記述されているテキストに差し換えて印刷します。

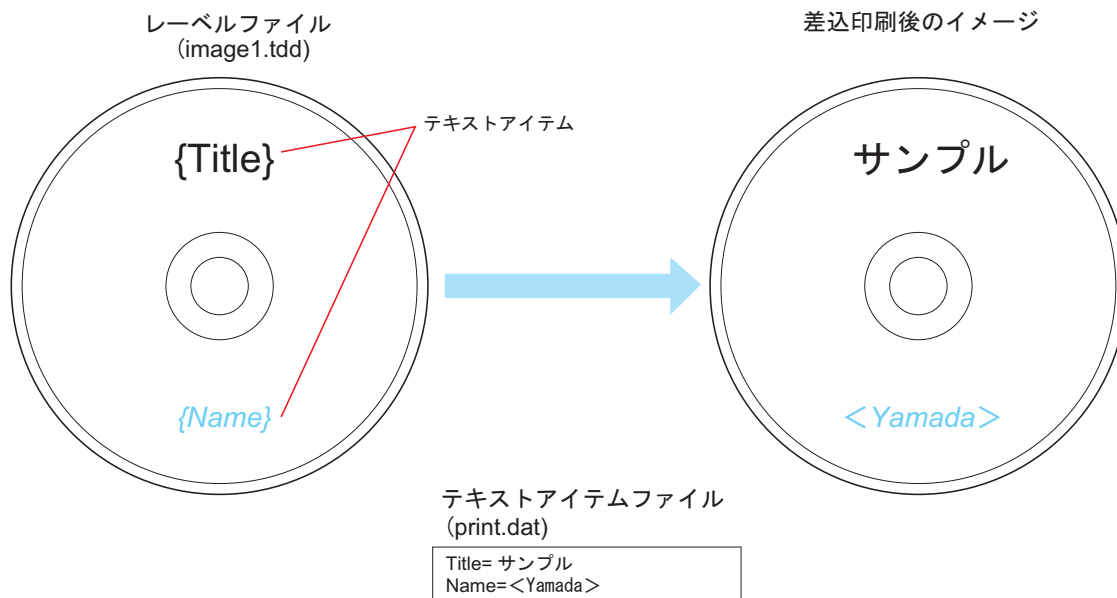

設定手順

テキストの差込印刷をする場合以下の手順で行います。

テキストアイテムの編集

レーベルファイルのテキストアイテムに、差込印刷設定をします。

テキストアイテムファイルの作成

印刷される文字を記述します。

JDF ファイルの設定

JDF ファイルにレーベルイメージファイルとテキストアイテムファイルのフルパスを記述します。

テキスト アイテムの編集

差込印刷をするにはレーベルファイルのテキストアイテムを編集します。レーベルファイルの編集は EPSON Total Disc Maker を使います。

- 1 [スタート] – [すべてのプログラム] – [EPSON Total Disc Maker] – [EPSON Total Disc Maker] の順にクリックし、EPSON Total Disc Maker を起動します。
背景とするレーベルファイルを開き、[レーベル] – [アイテム編集] タブをクリックします。

参考

新たにレーベルファイルを作成したり、テンプレートファイルを使用することもできます。

- 2 編集するテキストアイテムを選択します。
テキストが無い場合はテキストを追加します。テキストアイコンをクリックし、テキストアイテムを配置します。

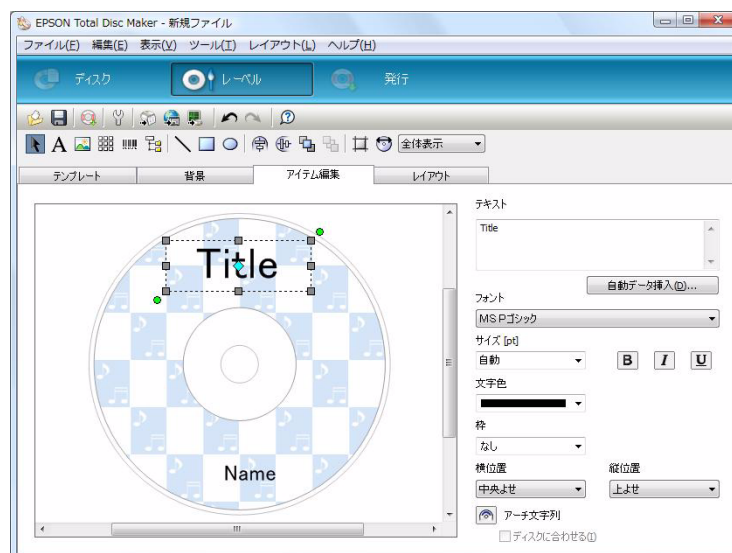

注意

テキストアイテムの枠の大きさは、差込む文字数や文字の大きさを考慮してください。差込む文字数がテキストアイテムの枠を超えてしまう場合、超えた分の文字は印字されません。

3 テキストの前後を“{}”で囲みます。(例：Title → {Title}) “{}”で囲まれたテキストアイテムは、差込印刷用のテキストアイテムになります。

テキストのフォント / 大きさ / 色などを編集します。これは差込むテキストにも反映されます。“サイズ”を“自動”に設定した場合、テキストアイテム枠に合わせて文字の大きさが変化します。

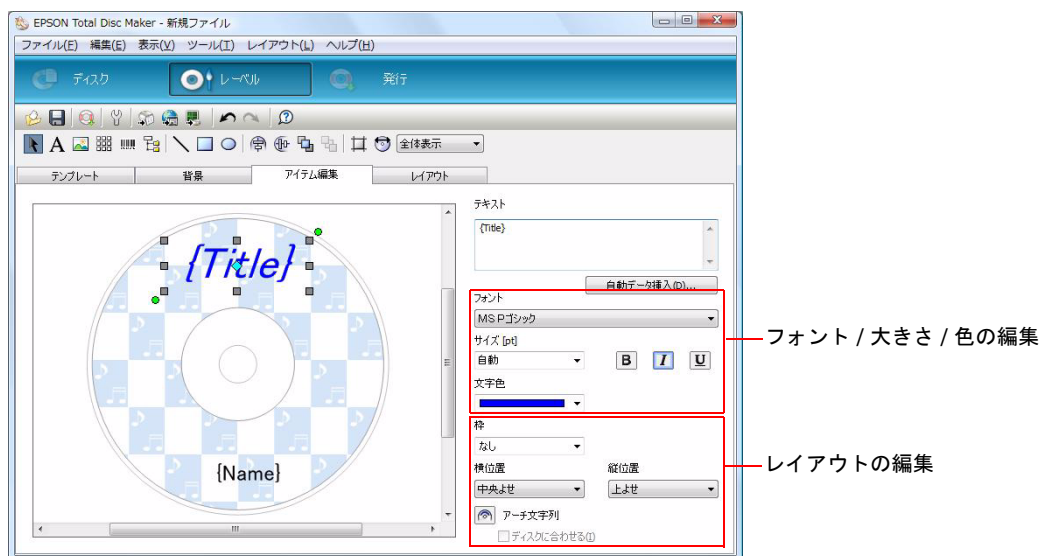

参考 差込印刷設定しないテキストアイテムは、そのまま印字されます。

差込印刷のルール

| テキストアイテム例 | 差込むテキスト | 印刷結果 | 解説 |
|-------------|-------------|------------|--|
| {Title} | Title= サンプル | サンプル | 基本的なテキストアイテムです。差込むテキストがそのまま印刷されます。 |
| {ID} : 山田太郎 | ID=001 | 001 : 山田太郎 | “{}”で囲まれていない部分は置換えられません。 |
| {{Memo}} | Memo= メモ | {Memo} | 先頭を“{{”にした場合、“{”に置換えられますが、置換え対象にはなりません。 |
| {Address} | - | 空文字 | テキストアイテムを作成しても、差込むテキストが無い場合、空文字に置換えられます。 |

複数の差込印刷をする場合は、手順 2、3 を繰り返します。

4 [ファイル]-[名前を付けて保存]をクリックします。任意の名前を付けて保存し、レーベルファイルを作成します。

保存されたレーベルファイルの拡張子は TDD になります。このファイルを JDF ファイルで指定します。

テキスト アイテムファイルの作成

テキストアイテムファイルとは実際に印刷される文字データのファイルです。このファイルは以下の方法に従って、お客様にて用意していただきます。

| 項目 | 内容 |
|-----------|---|
| ファイル形式 | テキスト (ANSI) 形式 |
| ファイル名 | 任意 |
| 指定できない拡張子 | CDN, CER, DON, ERR, INP, JCF, JDF, RJD, STP |

テキスト アイテムファイルの記述方法

テキストアイテム=置換えるテキストの形式で記述します。
(テキストアイテムの前後にある“{}”は記述しません)

- **テキストアイテム**

テキストアイテムには、半角英数,“-”,“_”のみ使用可能で、大文字小文字は区別しません。半角英数,“-”,“_”以外の文字を使用した場合、エラーになります。

- **置換えるテキスト**

置換えるテキストに改行コードを指定したい場合は“¥n”を指定し、“¥n”そのものを指定したい場合は“¥¥n”を指定してください。

タブ文字は使用できません。使用した場合エラーになります。

1024文字を超える指定はできません。超えた場合、エラーになります。

(“<<”は内部処理により“<<<”に変換されるため、2文字としてカウントされます。)

テキストアイテムがあってもテキストアイテムファイルに置換えるテキストが無い場合、空文字に置換えられます。

テキストアイテムファイル例 (print.dat)

```
Title= サンプル
Name=<Yamada>
```

JDF ファイルの設定

JDF ファイルにレーベルファイルと、テキストアイテムファイルのパスを記述します。

レーベルファイル (image1.tdd) とテキスト (print.dat) を記載した JDF ファイル例は以下のとおりです。

JDF ファイル (demo.jdf)

```
JOB_ID=PATIENT00120071100
PUBLISHER=Publisher 0
COPIES=1
OUT_STACKER=4
DISC_TYPE=CD
FORMAT=ISO9660L2
```

```
DATA=C: ¥ TDBridgeDemoFolder ¥ hospital ¥ ServerRoom ¥ patient1
```

```
LABEL=C: ¥ TDBridgeDemoFolder ¥ hospital ¥ uketsuke ¥ LabelImage ¥ image1.tdd
```

```
REPLACE_FIELD=C: ¥ TDBridgeDemoFolder ¥ hospital\uketsuke ¥ ReplaceFieldData ¥ print.dat
```

テキストアイテムファイルの指定

レーベルファイルの指定

バーコードの差込印刷

バーコードの差込印刷とは

レーベルファイルのバーコードアイテムを、テキストアイテムファイルに記録されているバーコード値に差し換えて印刷します。

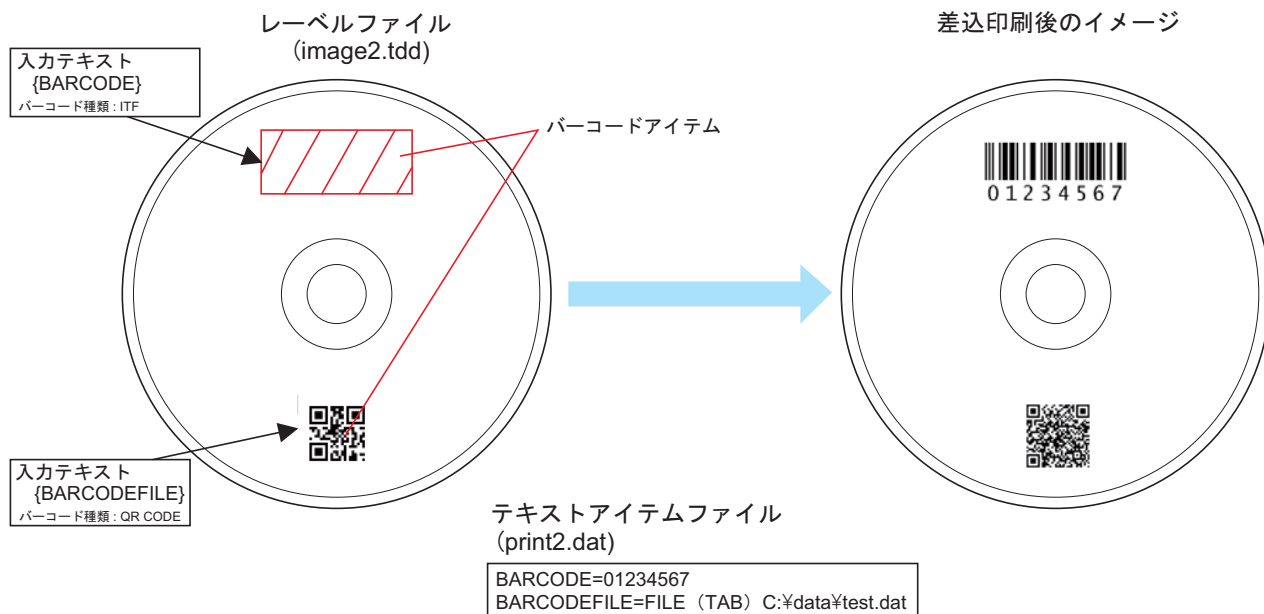

設定手順

バーコードの差込印刷をする場合以下の手順で行います。

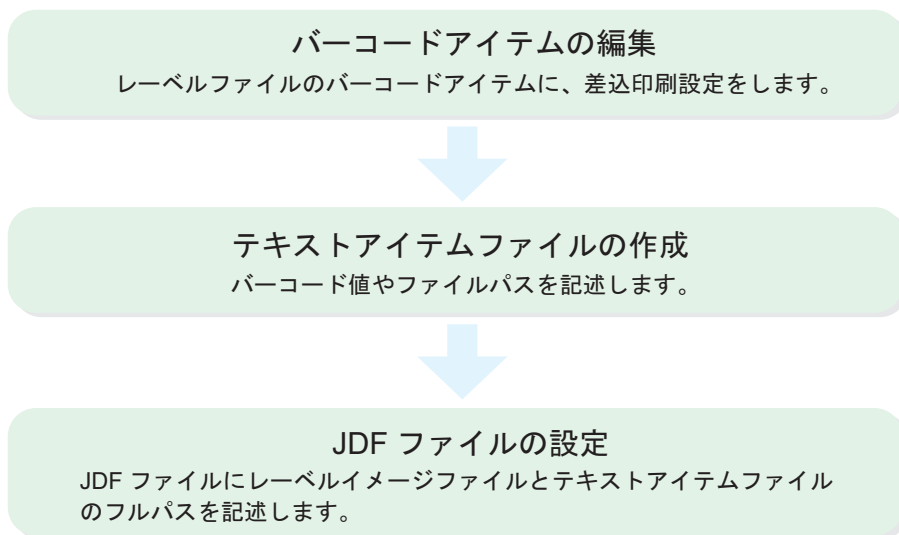

バーコードアイテムの編集

差込印刷するにはレーベルファイルのバーコードアイテムを編集します。レーベルファイルの編集は EPSON Total Disc Maker を使います。

- 1 [スタート] - [すべてのプログラム] - [EPSON Total Disc Maker] - [EPSON Total Disc Maker] の順にクリックし、EPSON Total Disc Maker を起動します。
背景とするレーベルファイルを開き、[レーベル] - [アイテム編集] タブをクリックします。

参考

新たにレーベルファイルを作成したり、テンプレートファイルを使用することもできます。

- 2 編集するバーコードアイテムを選択します。
バーコードアイテムが無い場合バーコードを追加します。バーコードアイコンをクリックし、バーコードアイテムを配置します。

バーコードアイコン

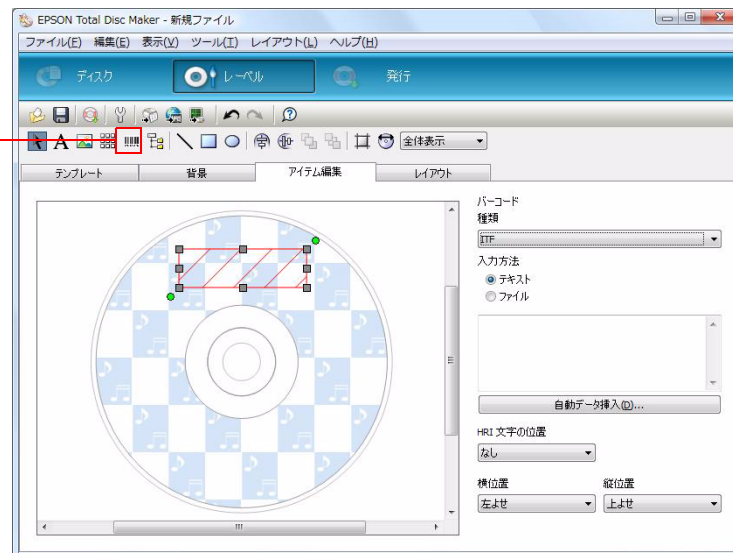

注意

バーコードアイテムの枠の大きさは、運用上あり得る最大長のデータを入力して問題なく印刷できることを事前に確認してください。
差込むデータがバーコードアイテムの枠を超えてしまう場合、バーコードは印刷されません。

3 バーコードアイテムを編集します。

バーコードの種類、入力方法、HRI文字の位置などを編集します。(入力方法は“テキスト”を選択してください)

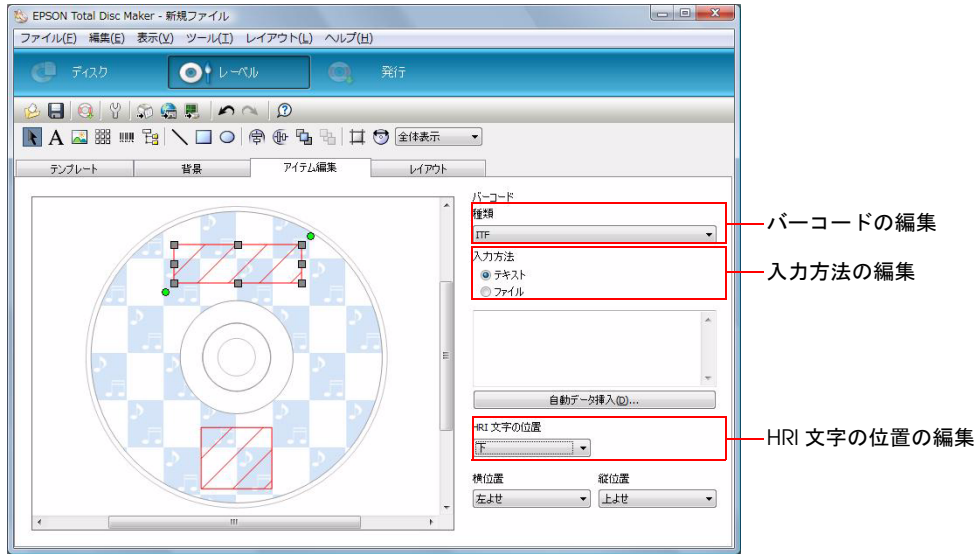

4 入力テキストの前後を“{}”で囲みます。(例：{BARCODE}) “{}”で囲まれたバーコードアイテムは、差込印刷用のバーコードアイテムになります。

バーコードアイテムは斜線で表示されますが、ディスクにはバーコードが印刷されます。

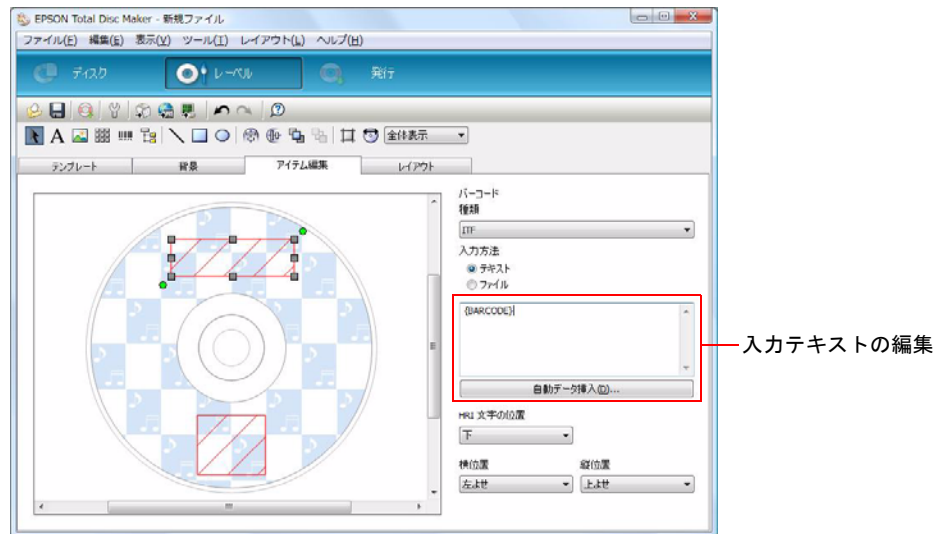

参考

- 差込印刷設定しないバーコードアイテムは、そのまま印字されます。
- バーコードの種類によっては、キーワードを入力後に下記のメッセージが表示されますが、[OK]を押して問題ありません。

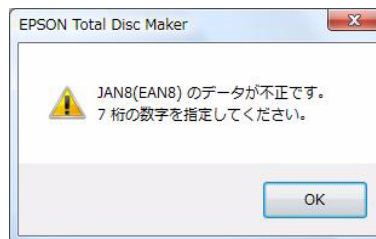

- 1つのバーコードアイテムに複数の差込指定はできません。(例：{BARCODE} {BARCODE_2})

複数の差込印刷をする場合は、手順2～4を繰り返します。

5 [ファイル]-[名前を付けて保存]をクリックします。任意の名前を付けて保存し、レーベルファイルを作成します。

保存されたレーベルファイルの拡張子は TDD になります。このファイルを JDF ファイルで指定します。

テキスト アイテムファイルの作成

テキストアイテムファイルとは実際に印刷される文字データのファイルです。このファイルは以下の方法に従って、お客様にて用意していただきます。

| 項目 | 内容 |
|-----------|---|
| ファイル形式 | テキスト (ANSI) 形式 |
| ファイル名 | 任意 |
| 指定できない拡張子 | CDN, CER, DON, ERR, INP, JCF, JDF, RJD, STP |

テキスト アイテムファイルの記述方法

テキストアイテムファイルの記述方法には、バーコード値を記述する方法と、ファイルパスを記述する方法があります。

バーコード値の記述方法

バーコードアイテム=バーコード値

- **バーコードアイテム**

バーコードアイテムには、バーコードアイテムの前後にある“{}”は記述しません。

バーコードアイテムには、半角英数“-”、“_”のみ使用可能で、大文字小文字は区別しません。半角英数“-”、“_”以外の文字を使用した場合、エラーになります。

- **バーコード値**

バーコード値には、置換して印刷されるバーコードの基になる値を指定します。

バーコード値には、タブ文字は使用できません。使用した場合エラーになります。

バーコード値に、改行コードを指定したい場合は“¥n”を指定し、“¥n”そのものを指定したい場合は“¥¥n”を指定してください。

ファイルパスの記述方法

バーコードアイテム=FILE(TAB) バーコードファイルのパス

- **バーコードアイテム**

バーコードアイテムには、バーコードアイテムの前後にある“{}”は記述しません。

バーコードアイテムには、半角英数“-”、“_”のみ使用可能で、大文字小文字は区別しません。半角英数“-”、“_”以外の文字を使用した場合、エラーになります。

- **バーコードファイルのパス**

ファイルパスには、置換して印刷されるバーコードのバイナリデータが記述されたファイルのパスを記述します。

テキストアイテムファイル例 (print2.dat)

```
BARCODE=01234567
BARCODEFILE=FILE (TAB) C:¥data¥test.dat
```

JDF ファイルの設定

JDF ファイルの設定はテキストの差込印刷と同じになります。59 ページ「JDF ファイルの設定」を参照してください。

テキスト / バーコード / 画像アイテムの差込印刷

1つのレーベルファイルに、テキストアイテム、バーコードアイテム、画像アイテムを差込印刷することができます。
68 ページ「テキスト / バーコード / 画像アイテムの差込印刷」を参照してください。

画像の差込印刷

画像の差込印刷とは

レーベルファイルの画像アイテムを、テキストアイテムファイルに記録されている画像に差し換えて印刷します。

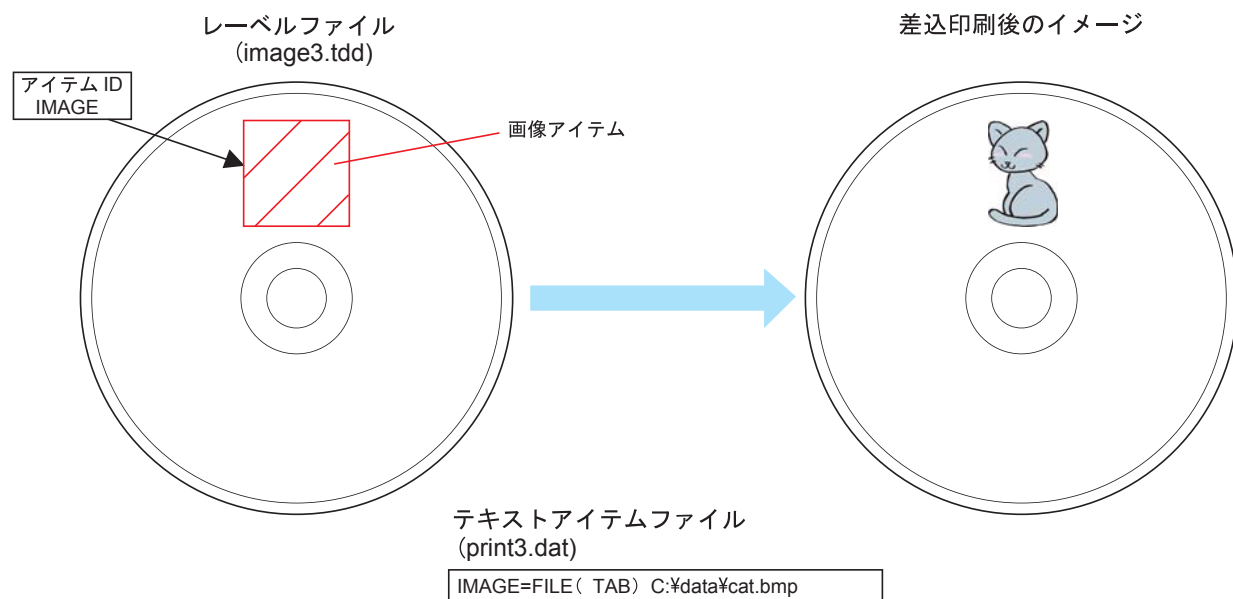

設定手順

画像の差込印刷をする場合以下の手順で行います。

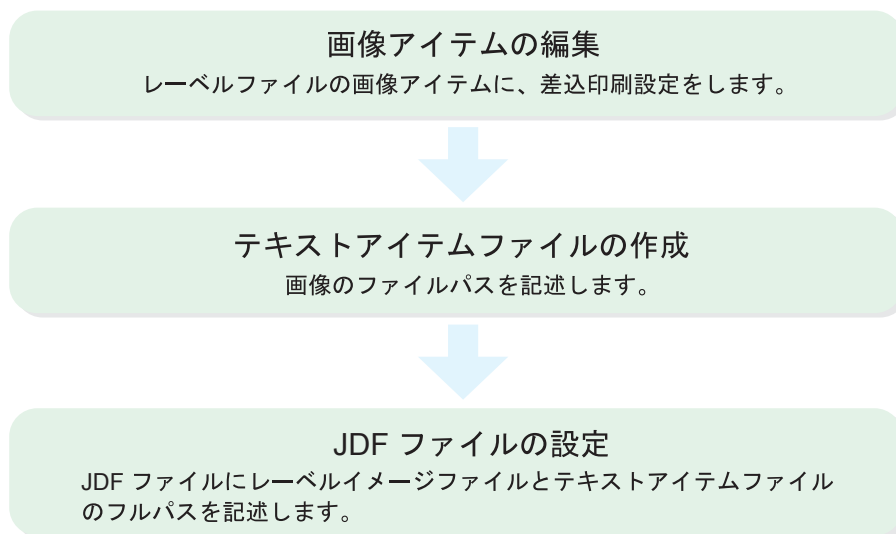

画像アイテムの編集

差込印刷をするにはレーベルファイルの画像アイテムを編集します。レーベルファイルの編集はEPSON Total Disc Maker を使います。

- 1 [スタート] - [すべてのプログラム] - [EPSON Total Disc Maker] - [EPSON Total Disc Maker] の順にクリックし、EPSON Total Disc Maker を起動します。背景とするレーベルファイルを開き、[レーベル] - [アイテム編集] タブをクリックします。

参考

新たにレーベルファイルを作成したり、テンプレートファイルを使用することもできます。

- 2 編集する画像アイテムを選択します。画像アイテムが無い場合、画像アイテムを追加します。画像アイコンをクリックし、画像アイテムを配置します。

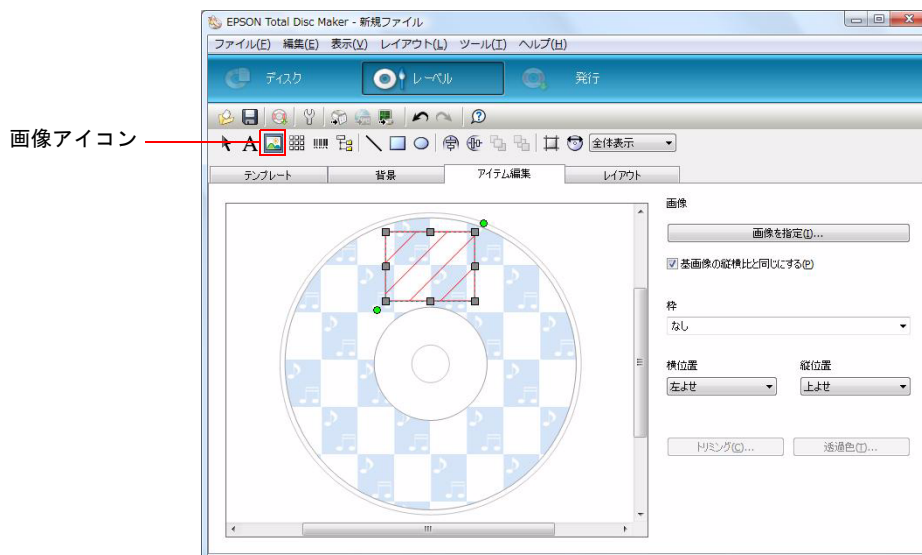

- 3 画像アイテムを選択した状態で右クリックし、表示されたメニューから、[アイテムID設定] を選択します。

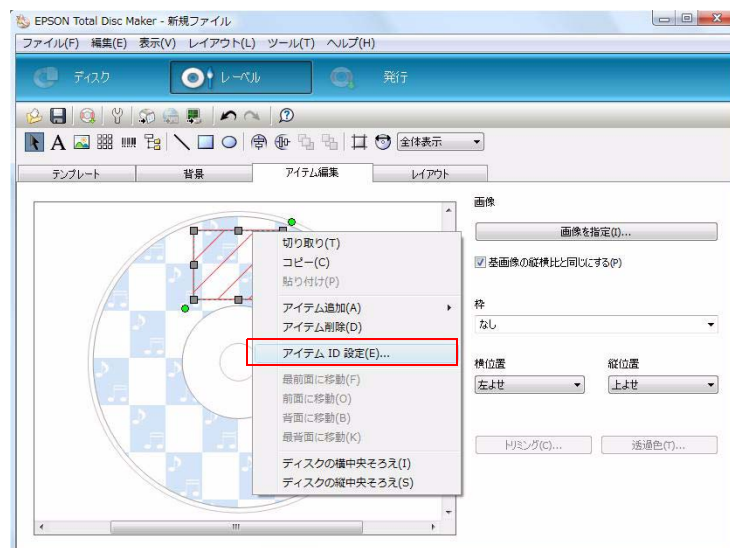

4 アイテム ID ダイアログが表示されます。任意のアイテム ID を入力します。(例: IMAGE) 入力後、[OK] ボタンをクリックします。

アイテム ID には、半角英数, "-", "_ "のみ使用してください。大文字小文字は区別されません。

画像アイテムは斜線で表示されますが、ディスクには画像が印刷されます。複数の差込印刷をする場合は、手順 2 ~ 4 を繰り返します。

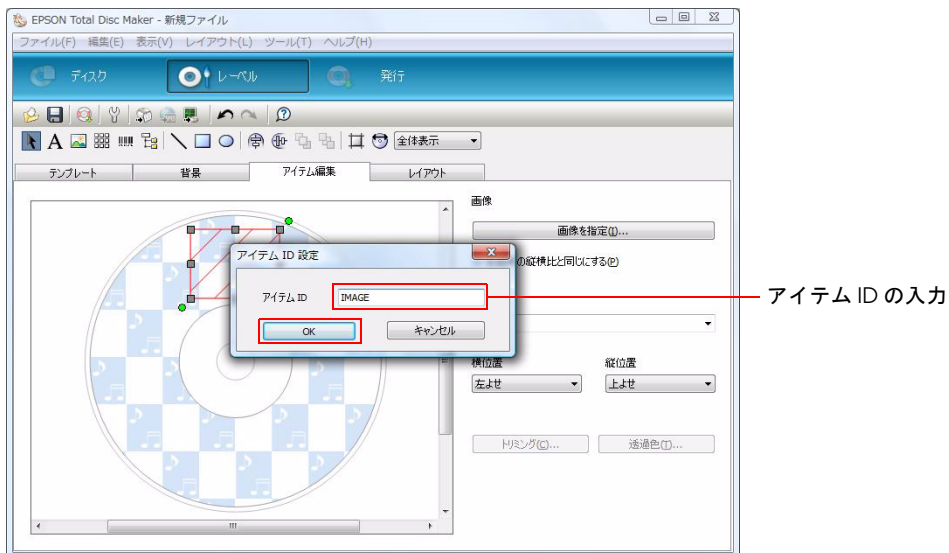

5 [レイアウト] タブをクリックします。画像アイテムに、アイテム ID が設定されたか確認します。

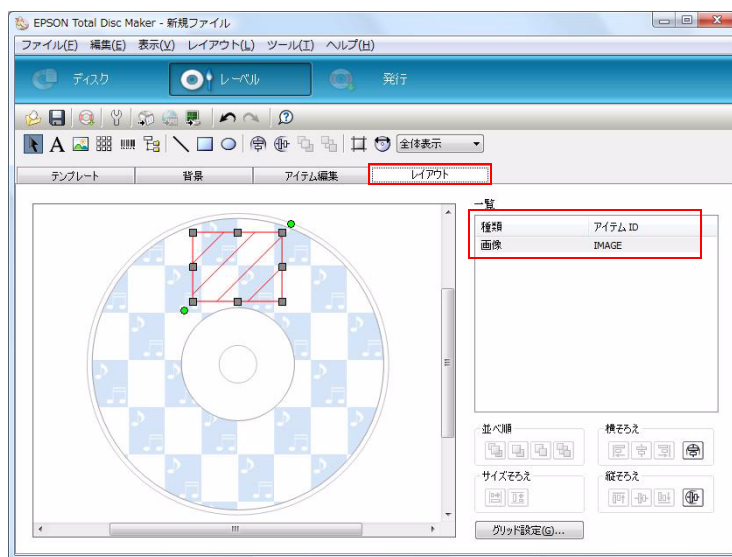

6 [ファイル]-[名前を付けて保存] をクリックします。任意の名前を付けて保存し、レーベル ファイルを作成します。

保存されたレーベルファイルの拡張子は TDD になります。このファイルを JDF ファイルで指定します。

テキスト アイテムファイルの作成

テキストアイテムファイルとは実際に印刷される文字データのファイルです。このファイルは以下の方法に従って、お客様にて用意していただきます。

| 項目 | 内容 |
|-----------|---|
| ファイル形式 | テキスト (ANSI) 形式 |
| ファイル名 | 任意 |
| 指定できない拡張子 | CDN, CER, DON, ERR, INP, JCF, JDF, RJD, STP |

テキスト アイテムファイルの記述方法

アイテムID = FILE(TAB) 画像ファイルのパス

- アイテムID**
 アイテムIDには、半角英数, "-", "_"のみ使用可能で、大文字小文字は区別しません。半角英数, "-", "_"以外の文字を使用した場合、エラーになります。
- 画像ファイルのパス**
 画像ファイルのパスには、置換して印刷される画像のバイナリデータが記述されたファイルのパスを記述します。画像ファイルに指定できるのは、BMP, JPEG, TIFF, PNG ファイルのいずれかです。

テキストアイテムファイル例 (print3.dat)

```
IMAGE=FILE (TAB) C:%data%cat.bmp
```

JDF ファイルの設定

JDF ファイルの設定はテキストの差込印刷と同じになります。59 ページ「JDF ファイルの設定」を参照してください。

テキスト / バーコード / 画像アイテムの差込印刷

1つのレーベルファイルに、テキストアイテム、バーコードアイテム、画像アイテムを差込印刷することができます。この場合、テキストアイテムファイルは1つのファイルに併用して記述します。

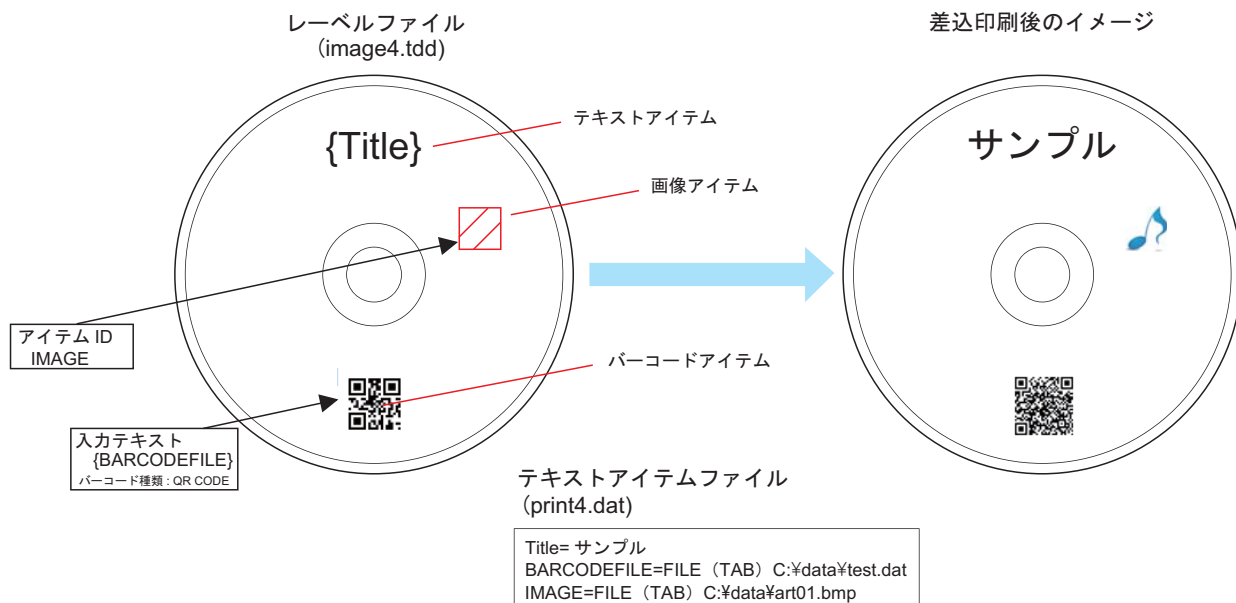

Plug-in の実行

JOB の実行時にドライブに搬送されたディスクに対して、独自の処理を行なうための拡張プログラムを実行可能です。この拡張プログラムを Plug-in と呼びます。

TD Bridge Ver.5.00 では、書き込み済みのディスクを読み込むための読み込み Plug-in を用意しています。

読み込み Plug-in の詳細は、「EPSON Total Disc Maker」のヘルプを参照してください。

JDF ファイルの設定

JDF ファイルに、実行する Plug-in の PLUG_IN_ID と、Plug-in に渡すパラメータを記述します。

読み込み Plug-in を実行する場合の JDF ファイルの例は以下の通りです。

スタッカー 1 にセットされた書き込み済みディスクを 10 枚読み込み、ディスクから読み込んだファイルを `c:¥readdata` に保存します。読み込んだディスクはスタッカー 2 に排出します。

JDF ファイル (Plug-in.jdf)

```
JOB_ID=007
PUBLISHER=Publisher 0
COPIES=10
IN_STACKER=1
OUT_STACKER=2
DISC_TYPE=CD
PLUG_IN_ID=EPSONTotalDiscReader — Plug-in の呼び出し
PLUG_IN_PARAMETER=-r "c:¥readdata" -k 1 -f 1
```

STF ファイル

STF ファイル (TDBStatus.txt) とは、Discproducer のステータスを連携アプリケーションに伝えるためのファイルです。

STF ファイルにはジョブ ID、ディスク発行済み枚数、ジョブステータス、エラーコード、スタッカーのディスク残量、インク残量などが記載されています。

- ❑ Total Disc Setup で PUBLISHER が登録されていると、TD Bridge が自動的に STF ファイルを作成します。
- ❑ TD Bridge が起動していると、5 秒ごとに自動更新されます。連携アプリケーションの起動とは関係ありません。
- ❑ このファイルは一度作成されると、TD Bridge を終了しても削除されません。
- ❑ 他のアプリケーションからオープンされている間は、STF ファイルは更新されません。従って、ファイルを読み込んだらすぐにクローズしてください。
- ❑ TD Bridge を使わずに EPSON Total Disc Maker から発行したジョブは、STF ファイルに出力されません。
- ❑ インク残量は、自動実行されるクリーニングによって減少します。インク残量は、印刷可能枚数の算出には適しません。

STF ファイルのステータスの変化

STF ファイルのステータスはジョブ受付前、ジョブ前処理中、ジョブ処理中、ジョブ終了後でステータスが変わります。機種により表示されないステータスがあります。詳細は 74 ページ「STF ファイルのステータス」を参照してください。

①ジョブ受付前

```
[ACTIVE_JOB]
[COMPLETE_JOB]
[PUBLISHER1]
NAME=PP-100 1
STACKER1=16
STACKER2=12
STACKER3=-1
STACKER4=0
INK_C=76
INK_M=76
INK_Y=75
INK_LC=75
INK_LM=76
INK_B=76
INFO1=
ID={EPPUB20110623_2}
STACKER1_SETTING=1
STACKER2_SETTING=0
STACKER3_SETTING=0
STACKER4_SETTING=99
PRINTER_STATUS=1
PRINTED_COPIES=60
PRINTABLE_COPIES=1
DRIVE1_STATUS=1
DRIVE1_PLUG_IN=
DRIVE1_LIFE=50
DRIVE2_STATUS=1
DRIVE2_PLUG_IN=
DRIVE2_LIFE=50
MODE=1
SERIAL_NUMBER=KHU
F000000
DRIVE1_PROGRESS=0
DRIVE2_PROGRESS=0
[TDB_INFO]
TDB_ID=DFE7F56BB4F14
A00A732EA5EC8A68B2E
VERSION=4.0.0.0
```

②ジョブ前処理中

```
[ACTIVE_JOB]
JOB1=003
[COMPLETE_JOB]
[003]
STATUS=1
ERROR=
DETAIL_STATUS=1
[PUBLISHER1]
NAME=PP-100 1
STACKER1=16
STACKER2=12
STACKER3=-1
STACKER4=0
INK_C=76
INK_M=76
INK_Y=75
INK_LC=75
INK_LM=76
INK_B=76
INFO1=
.
```

③処理中 / 処理待ち

```
[ACTIVE_JOB]
JOB1=003
[COMPLETE_JOB]
[003]
PUBLISHER=Publisher 0
STATUS=2
PUBLICATION_NUMBER=10
COMPLETION_NUMBER=5
ERRORDISC_NUMBER=0
TYPE=3
IN_STACKER=1
OUT_STACKER=4
ESTIMATION_TIME=133
ERROR=
DETAIL_STATUS=3
[PUBLISHER1]
NAME=PP-100 1
STACKER1=16
STACKER2=12
STACKER3=-1
STACKER4=0
INK_C=76
INK_M=76
INK_Y=75
INK_LC=75
INK_LM=76
INK_B=76
INFO1=
.
```

④ジョブ終了後

```
[ACTIVE_JOB]
[COMPLETE_JOB]
JOB1=003
[003]
PUBLISHER=Publisher 0
STATUS=4
PUBLICATION_NUMBER=10
COMPLETION_NUMBER=10
ERRORDISC_NUMBER=0
TYPE=3
IN_STACKER=1
OUT_STACKER=4
ESTIMATION_TIME=133
ERROR=
DETAIL_STATUS=9
[PUBLISHER1]
NAME=PP-100 1
STACKER1=15
STACKER2=12
STACKER3=-1
STACKER4=1
INK_C=76
INK_M=76
INK_Y=75
INK_LC=75
INK_LM=76
INK_B=76
INFO1=
.
```

- ① 接続されている Discproducer のステータスが [PUBLISHER1] に生成されています。
- ② ジョブを受付ると、[ACTIVE_JOB] に JOB_ID が生成されます。(JOB_ID が連携アプリで指定されていない場合、TD Bridge が自動採番します。自動採番は、JDF の拡張子を RJD に変更した時のシステム日付 (yyyymmddhhmmssSSS) が設定されます。) また、[JOB_ID] (ここでは 003) が生成され、ジョブの前処理中は「STATUS=1」、「ERROR=」、「DETAIL_STATUS=1」が表示されます。[PUBLISHER1] は、常にジョブの下に配置されます。
- ③ 処理を開始する / 処理待ちになると、[JOB_ID] には、ジョブのすべてのステータスが追加生成されます。
- ④ [ACTIVE_JOB] から JOB_ID が消去され、[COMPLETE_JOB] に JOB_ID が生成されます。完了ジョブが削除されるときに、[JOB_ID] と、[COMPLETE JOB] の JOB_ID が消去されます。

STF ファイルのステータスの機種別対応表

STF ファイルに生成されるステータスは以下のとおりです。

| セクション名 | キー名 | 機種名 | | | |
|---|------------------------------|-----------|--------|----------|---------|
| | | PP-7050BD | PP-100 | PP-100AP | PP-100N |
| ACTIVE_JOB | JOB(N) ※ (N) は 1 から始まる番号 | ○ | ○ | ○ | ○ |
| COMPLETE_JOB | JOB(N) ※ (N) は 1 から始まる番号 | ○ | ○ | ○ | ○ |
| (JOB_ID) ジョブ ID がセクション名となります。 登録されたジョブごとに、このセクションが追加されます。 他の TD Bridge から発行した場合、完了したジョブは出力されません。 | PUBLISHER | ○ | ○ | ○ | ○ |
| | STATUS | ○ | ○ | ○ | ○ |
| | PUBLICATION_NUMBER | ○ | ○ | ○ | ○ |
| | COMPLETION_NUMBER | ○ | ○ | ○ | ○ |
| | ERRORDISC_NUMBER | ○ | ○ | ○ | ○ |
| | TYPE | ○ | ○ | ○ | ○ |
| | IN_STACKER | ○ | ○ | ○ | ○ |
| | OUT_STACKER | ○ | ○ | ○ | ○ |
| | ESTIMATION_TIME | △ | ○ | ○ | ○ |
| | ERROR | ○ | ○ | ○ | ○ |
| | DETAIL_STATUS | ○ | ○ | ○ | ○ |
| | ESTIMATION_TIME_REMAIN | △ | ○ | ○ | × |
| PUBLISHER(N) 出力機器ごとの情報です。 ※ (N) は 1 から始まる機器毎の番号になります。 | NAME | ○ | ○ | ○ | ○ |
| | STACKER1 | ○ | ○ | ○ | ○ |
| | STACKER2 | ○ | ○ | ○ | ○ |
| | STACKER3 | ○ | ○ | ○ | ○ |
| | STACKER4 | × | ○ | ○ | ○ |
| | INK_C | ○ | ○ | ○ | ○ |
| | INK_M | ○ | ○ | ○ | ○ |
| | INK_Y | ○ | ○ | ○ | ○ |
| | INK_LC | ○ | ○ | ○ | ○ |
| | INK_LM | ○ | ○ | ○ | ○ |
| | INK_B | ○ | ○ | ○ | ○ |
| | INFO(M) ※ (M) は 1 から始まる番号 | ○ | ○ | ○ | ○ |
| | ID | ○ | ○ | ○ | × |
| | URL | × | × | × | ○ |
| | STACKER1_SETTING | ○ | ○ | ○ | ○ |
| | STACKER2_SETTING | ○ | ○ | ○ | ○ |
| | STACKER3_SETTING | ○ | ○ | ○ | ○ |
| | STACKER4_SETTING | × | ○ | ○ | ○ |
| | PRINTER_STATUS | ○ | ○ | ○ | ○ |
| | PRINTED_COPIES | ○ | ○ | ○ | ○ |
| | PRINTABLE_COPIES | ○ | ○ | ○ | ○ |
| | MAINTENANCE_BOX_FREE_SPACE | × | × | ○ | × |
| | DRIVE1_STATUS | ○ | ○ | × | ○ |
| | DRIVE1_PLUG_IN | △ | ○ | × | × |
| | DRIVE1_LIFE | ○ | ○ | × | ○ |

| セクション名 | キー名 | 機種名 | | | |
|--------------|-----------------|-----------|--------|----------|---------|
| | | PP-7050BD | PP-100 | PP-100AP | PP-100N |
| PUBLISHER(N) | DRIVE2_STATUS | × | ○ | × | ○ |
| | DRIVE2_PLUG_IN | × | ○ | × | × |
| | DRIVE2_LIFE | × | ○ | × | ○ |
| | MODE | ○ | ○ | ○ | ○ |
| | SERIAL_NUMBER | ○ | ○ | ○ | ○ |
| | DRIVE1_PROGRESS | ○ | ○ | × | × |
| | DRIVE2_PROGRESS | × | ○ | × | × |
| TDB_INFO | TDB_ID | ○ | ○ | ○ | ○ |
| | VERSION | ○ | ○ | ○ | ○ |

* PP-7050BD で “△” の項目は、エラーレート測定のためのジョブでは出力されません。

STF ファイルのステータス

STF ファイルに生成されるステータスは以下のとおりです。

| セクション名 | キー名 | 説明 | 出力内容 | 変化する タイミング |
|---|----------------------------------|---|---|-----------------------|
| ACTIVE_JOB | JOB(N) ※ (N) は 1 から始まる番号 | TD Bridge が受付したジョブ ID のうち、処理中 / 処理待ちのジョブ ID が出力されます。 出力の順番は、処理中のジョブ ID が先に、次に処理待ちのジョブ ID が実行される順に出力されます。 | 処理待ち、または、処理中ジョブのジョブ ID 他の TD Bridge から発行したジョブの場合、ジョブ ID と TD Bridge を一意に識別する値が出力されます。 | ジョブの受付時 / 終了時 |
| COMPLETE_JOB | JOB(N) ※ (N) は 1 から始まる番号 | 最近完了したジョブから順に、ジョブ ID が出力されます。 | 完了（エラー完了含む）ジョブのジョブ ID 他の TD Bridge から発行したジョブのジョブ ID は出力されません。 | ジョブが完了する時 |
| (JOB_ID) ジョブ ID がセクション名となります。 登録されたジョブごとに、このセクションが追加されます。 他の TD Bridge から発行した場合、完了したジョブは出力されません。 | PUBLISHER ^{*1} | 出力先機器の機器名が出力されます。 | 機器名 (機種名が不明の場合、このキーは出力されません) | ジョブ動作開始時 |
| | STATUS | ジョブの状態を表す ID が出力されます。 | 登録処理中、または、処理待ちの場合：“1” 実行中の場合：“2” 停止中の場合：“3” 完了している場合：“4” ^{*3} エラーで完了している場合：“5” ^{*4} 受付が拒否されている場合：“6” 不明の場合：“99” | ジョブの状態が変化する時 |
| | PUBLICATION_NUMBER ^{*1} | ジョブの発行枚数が出力されます。 | ジョブの発行枚数 不明の場合：“-1” | ジョブ動作開始時 |
| | COMPLETION_NUMBER ^{*1} | 作成済みディスクの枚数が出力されます。 | ジョブの作成済みディスク枚数 不明の場合：“-1” | ジョブ動作開始時 ディスク完成の都度 |
| | ERRORDISC_NUMBER ^{*1} | ジョブのエラーディスク枚数が出力されます。 | ジョブのエラーディスク枚数 不明の場合、“-1” | エラーディスク発生時 |
| | TYPE ^{*1} | ジョブの種類を表す ID が出力されます。 | 書込みのみ、または、書込み&エラーレート測定：“1” 印刷のみ：“2” 書込み&印刷、または、書込み&印刷&エラーレート測定：“3” エラーレート測定のみ：“4” 不明の場合：“99” | ジョブ動作開始時 |
| | IN_STACKER ^{*1} | ジョブの入カスタッカーが出力されます。 | スタッカー 1 の場合：“1” スタッカー 2 の場合：“2” スタッカー 1 と 2 の場合：“1,2” 不明の場合：“-1” | ジョブ動作開始時 |
| | OUT_STACKER ^{*1} | ジョブの出カスタッカーが出力されます。 | スタッカー 2 の場合：“2” スタッカー 4 の場合：“4” スタッカー 2,3 の場合：“2,3” 不明の場合：“-1” | ジョブ動作開始時 |
| | ESTIMATION_TIME ^{*1} | ジョブ処理するのにかかる予測時間です。終了予定時刻ではありません。(エラーレート測定のためのジョブの場合は出力されません) | 発行処理開始から完了までの予想所要時間を秒単位で出力します。 (完了しているジョブおよび不明の場合、このキーは出力されません) | ジョブ動作開始時 |
| | ERROR | 処理中のジョブにエラーが発生している場合の、エラー要因を表すエラーコードです。 エラー要因が無くなると、STF ファイルの更新時にコードが消去されます。 エラー発生していない場合にも“ERROR=”は生成されています。 | 「エラーコードと対処方法」を参照してください。 | エラー発生時 |

| セクション名 | キー名 | 説明 | 出力内容 | 変化するタイミング |
|---|------------------------------|---|--|--------------------------|
| (JOB_ID) | DETAIL_STATUS | ジョブの詳細な状態を表す ID が出力されます。 DETAIL_STATUS キーのステータスの変化は、79 ページ「DETAIL_STATUS キーに出力される値と遷移図」を参照してください。 | 受付処理中の場合：“1” 発行待ちの場合：“2” 発行中の場合：“3” 一時停止処理中の場合：“4” 復帰待ち処理中の場合：“5” キャンセル処理中の場合：“6” 一時停止中の場合：“7” 復帰待ちの場合：“8” 完了（警告なし、エラーディスクなし）の場合：“9” 完了（警告あり、エラーディスクなし）の場合：“10” *5 完了（警告あり、エラーディスクあり）の場合：“11” *5 ユーザーキャンセル済みの場合：“12” エラーキャンセル済みの場合：“13” 受付が拒否されている場合：“14” 不明の場合：“99” | ジョブの状態が変化する時 |
| | ESTIMATION_TIME_REMAIN* 1 | ジョブの残り処理予測時間（エラーレート測定のためのジョブの場合は出力されません） | 発行処理完了までの残り予想所要時間を秒単位で出力する。 ※完了しているジョブの場合、このキーは出力されません。 | ジョブ発行中 随時 |
| PUBLISHER(N) 出力機器ごとの情報です。 ※ (N) は 1 から始まる機器毎の番号になります。 | NAME | Total Disc Setup で登録されている機器名が出力されます。 | 機器名 | 機器が登録されていると常に表示 |
| | STACKER1 | 当該機器のスタッカー 1 のディスク残量が出力されます。スタッカー容量に対するパーセント表記であり、枚数ではありません。 | “0”～“100”が出力されます。（パーセントを意味します） 不明な場合：“-1” | ディスク残量変化時 |
| | STACKER2 | 当該機器のスタッカー 2 のディスク残量が出力されます。スタッカー容量に対するパーセント表記であり、枚数ではありません。 | “0”～“100”が出力されます。 不明な場合：“-1” | ディスク残量変化時 |
| | STACKER3 | 当該機器のスタッカー 3 のディスク状態（フル or フルでない）が出力されます。 | フルの場合：“100” フルでない場合：“0” 不明な場合：“-1” | ディスクフル検出時、ディスクフルでは無くなった時 |
| | STACKER4 | 当該機器のスタッカー 4 のディスク状態（フル or フルでない）が出力されます。 | フルの場合：“100” フルでない場合：“0” 不明な場合：“-1” | ディスクフル検出時、ディスクフルでは無くなった時 |
| | INK_C | 当該機器のシアンインクの残量が出力されます。 | “0”～“100”が出力されます。 ^{*2} 不明な場合：“-1” | インク消費時 |
| | INK_M | 当該機器のマゼンタインクの残量が出力されます。 | “0”～“100”が出力されます。 ^{*2} 不明な場合：“-1” | インク消費時 |
| | INK_Y | 当該機器のイエローインクの残量が出力されます。 | “0”～“100”が出力されます。 ^{*2} 不明な場合：“-1” | インク消費時 |
| | INK_LC | 当該機器のライトシアンインクの残量が出力されます。 | “0”～“100”が出力されます。 ^{*2} 不明な場合：“-1” | インク消費時 |
| | INK_LM | 当該機器のライトマゼンタインクの残量が出力されます。 | “0”～“100”が出力されます。 ^{*2} 不明な場合：“-1” | インク消費時 |
| | INK_B | 当該機器のブラックインクの残量が出力されます。 | “0”～“100”が出力されます。 ^{*2} 不明な場合：“-1” | インク消費時 |
| | INFO(M) ※ (M) は 1 から始まる番号 | INFORMATION コードで、ハードウェアの状態を示します。 複数の INFORMATION があるときは、複数生成されます。 機器の状態が復旧すると、STF ファイルの更新時にコードが消去されます。 正常動作できる場合にも “INFO(M)=” は生成されます。 | 「INFORMATION コード一覧表」を参照してください。 | エラー発生時 |

| セクション名 | キー名 | 説明 | 出力内容 | 変化する タイミング |
|--------------|------------------|-------------------------------------|--|-------------------------|
| PUBLISHER(N) | ID | 当該機器の登録 ID が出力されます。 | 登録 ID フォーマットは " {EPPUBYYYYMMDD_XXX}" ※ YYYYMMDD は登録日 (4 桁の 年、2 桁の月、2 桁の日) ※ XXX は連番 | 機器が登録され ていると常 に表示 |
| | URL | 当該機器の IP アドレスまたは、ホ スト名が出力されます。 | IP アドレスまたはホスト名 | 機器が登録され ていると常 に表示 |
| | STACKER1_SETTING | 当該機器のスタッカー 1 の設定を示 す ID が出力されます。 | PP-100/ PP-7050BD / PP-100N の サーバーシステムソフトウェアが Ver1.10 以降の場合 CD-R の場合 : "1" DVD の場合 : "4" DVD DL の場合 : "7" BD-R の場合 : "8" BD-R DL の場合 : "9" 供給元の場合 : "100" 不明な場合 : "-1" PP-100N のサーバーシステムソフト ウェアが Ver1.01 以前の場合 CD-R の場合 : "1" DVD-R 4.7GB の場合 : "2" DVD+R 4.7GB の場合 : "3" DVD-R DL 8.5GB の場合 : "5" DVD+R DL 8.5GB の場合 : "6" 不明な場合 : "-1" | 機器の設定変 更時 |
| | STACKER2_SETTING | 当該機器のスタッカー 2 の設定を示 す ID が出力されます。 | PP-100 / PP-7050BD / PP-100N の サーバーシステムソフトウェアが Ver1.10 以降の場合 排出先 の場合 : "0" CD-R の場合 : "1" DVD の場合 : "4" DVD DL の場合 : "7" BD-R の場合 : "8" BD-R DL の場合 : "9" 供給元の場合 : "100" 不明な場合 : "-1" PP-100N のサーバーシステムソフト ウェアが Ver1.01 以前の場合 排出先 の場合 : "0" CD-R の場合 : "1" DVD-R 4.7GB の場合 : "2" DVD+R 4.7GB の場合 : "3" DVD-R DL 8.5GB の場合 : "5" DVD+R DL 8.5GB の場合 : "6" 不明な場合 : "-1" | 機器の設定変 更時 |
| | STACKER3_SETTING | 当該機器のスタッカー 3 の設定を示 す ID が出力されます。 | 排出先の場合 : "0" 使用しない場合 : "99" 不明な場合 : "-1" | 機器の設定変 更時 |
| | STACKER4_SETTING | 当該機器のスタッカー 4 の設定を示 す ID が出力されます。 | 排出先の場合 : "0" 使用しない場合 : "99" 不明な場合 : "-1" | 機器の設定変 更時 |

| セクション名 | キー名 | 説明 | 出力内容 | 変化するタイミング |
|--------------|--------------------------------|---|--|-----------------------------|
| PUBLISHER(N) | PRINTER_STATUS | 当該機器のプリンターの状態を表す ID が出力されます。 | 待機中の場合："1" 印刷中の場合："2" インク乾燥中の場合："3" クリーニング中の場合："4" エラーの場合："5" 搬送中の場合："6" 停止中の場合："7" 不明の場合："-1" | プリンターの状態変化時 |
| | PRINTED_COPIES | 当該機器の印刷枚数が出力されま す。 | 印刷枚数 不明の場合："-1" | レーベル印刷 終了時 |
| | PRINTABLE_COPIES | 当該機器の最低印刷可能枚数が出力 されます。 | 印刷可能枚数が 1000 枚以上の場 合、"1000" が出力されます。 印刷可能枚数が 0 枚の場合、"0" が 出力されます。 印刷可能枚数が不明の場合、"-1" が 出力されます。 本体起動後に印刷を含むジョブを 1 度も発行していない場合、"-1" が出 力されます。 | インク消費時 |
| | MAINTENANCE_BOX_FRE E_SPACE | 当該機器のメンテナンスボックスの 空き容量が出力されます。 | "0" ~ "100" が出力されます。 不明な場合、"-1" が出力されます。 | メンテナンス ボックスの空 き容量変化時 |
| | DRIVE1_STATUS | 当該機器のドライブ 1 の状態を表す ID が出力されます。 | 待機中の場合："1" 書き込み中の場合："2" 書き込み確認中の場合："3" 使用しないの場合："4" エラーの場合："5" 搬送中の場合："6" 停止中の場合："7" Plug-in 処理中の場合："8" 不明の場合："-1" | ドライブ 1 の 状態変化時 |
| | DRIVE1_PLUG_IN | 当該機器のドライブ 1 を使用中の Plug-In 名称が出力されます。*6 (エラーレート測定のためのジョブの 場合は出力されません) | Plug-In 名称 | ドライブ 1 で Plug-In 利用 時 |
| | DRIVE1_LIFE | 当該機器のドライブ 1 の寿命 (%) が出力されます。 | "0" ~ "100" が出力されます。 不明な場合、"-1" が出力されます。 お使いの機器が PP-100N で、サー バーシステムソフトウェアが Ver1.01 以前の場合にも "-1" が出力 されます。 | ドライブ 1 の 寿命変化時 |
| | DRIVE2_STATUS | 当該機器のドライブ 2 の状態を表す ID が出力されます。 | 待機中の場合："1" 書き込み中の場合："2" 書き込み確認中の場合："3" 使用しないの場合："4" エラーの場合："5" 搬送中の場合："6" 停止中の場合："7" Plug-in 処理中の場合："8" 不明の場合："-1" | ドライブ 2 の状態変化時 |
| | DRIVE2_PLUG_IN | 当該機器のドライブ 2 を使用中の Plug-In 名称が出力されます。*6 | Plug-In 名称 | ドライブ 2 で Plug-In 利 用時 |
| | DRIVE2_LIFE | 当該機器のドライブ 2 の寿命 (%) が出力されます。 | "0" ~ "100" が出力されます。 不明な場合、"-1" が出力されます。 お使いの機器が PP-100N で、サー バーシステムソフトウェアが Ver1.01 以前の場合にも "-1" が出力 されます。 | ドライブ 2 の寿命変化時 |
| MODE | 当該機器のモードを表す ID が出力 されます。 | 標準モードの場合："1" 外部排出モードの場合："2" バッチ処理モードの場合："3" エラーレート測定モードの場合："4" 読み込みモードの場合："5" 不明の場合："-1" | 機器のモード 変更時 | |

| セクション名 | キー名 | 説明 | 出力内容 | 変化する タイミング |
|--------------|-----------------|-------------------------------------|---|-----------------|
| PUBLISHER(N) | SERIAL_NUMBER | 当該機器のシリアル No. が出力されます。 | シリアル No. | 機器が登録されていると常に表示 |
| | DRIVE1_PROGRESS | 当該機器のドライブ 1 の処理進捗 (%) が出力されます。 | 書き込み中、書き込み確認中、エラーレート測定中の場合 : "0" ~ "100" (個別の進捗情報が出力されます) 書き込み中、書き込み確認中、エラーレート測定中以外の場合 : "0" 不明の場合: "-1" | ドライブ 1 の作業進捗変化時 |
| | DRIVE2_PROGRESS | 当該機器のドライブ 2 の書き込み進捗 (%) が出力されます。 | 書き込み中、書き込み確認中の場合 : "0" ~ "100" (個別の進捗情報が出力されます) 書き込み中、書き込み確認中以外の場合 : "0" 不明の場合: "-1" | ドライブ 2 の作業進捗変化時 |
| TDB_INFO | TDB_ID | 現在ご利用中の TD Bridge を一意に識別する値が出力されます。 | TD Bridge 識別値 | 変化しない |
| | VERSION | TD Bridge のバージョンが出力されます。 | TD Bridge のバージョン | 変化しない |

*1 このキーは、JDF の受付が拒否されたジョブおよび発行前のジョブには出力されません。

*2 "0" はインク交換時期を表します。

*3 ユーザーがジョブをキャンセルした場合、ディスクを 1 枚も発行していない状態であっても、"4" となります。

*4 エラーが発生した場合、作成済みディスクがあって COMPLETION_NUMBER が 1 以上であっても、"5" になります。

*5 警告の内容は Total Disc Monitor で確認することができます。

*6 Plug-in についての詳細は、「Total Disc Maker Plug-in Technical Reference Guide」を参照してください。

DETAIL_STATUS キーに出力される値と遷移図

DETAIL_STATUS キーにより、ジョブの詳細な状態を知ることが出来ます。DETAIL_STATUS キーに出力される値の変化のタイミングは以下のとおりです。

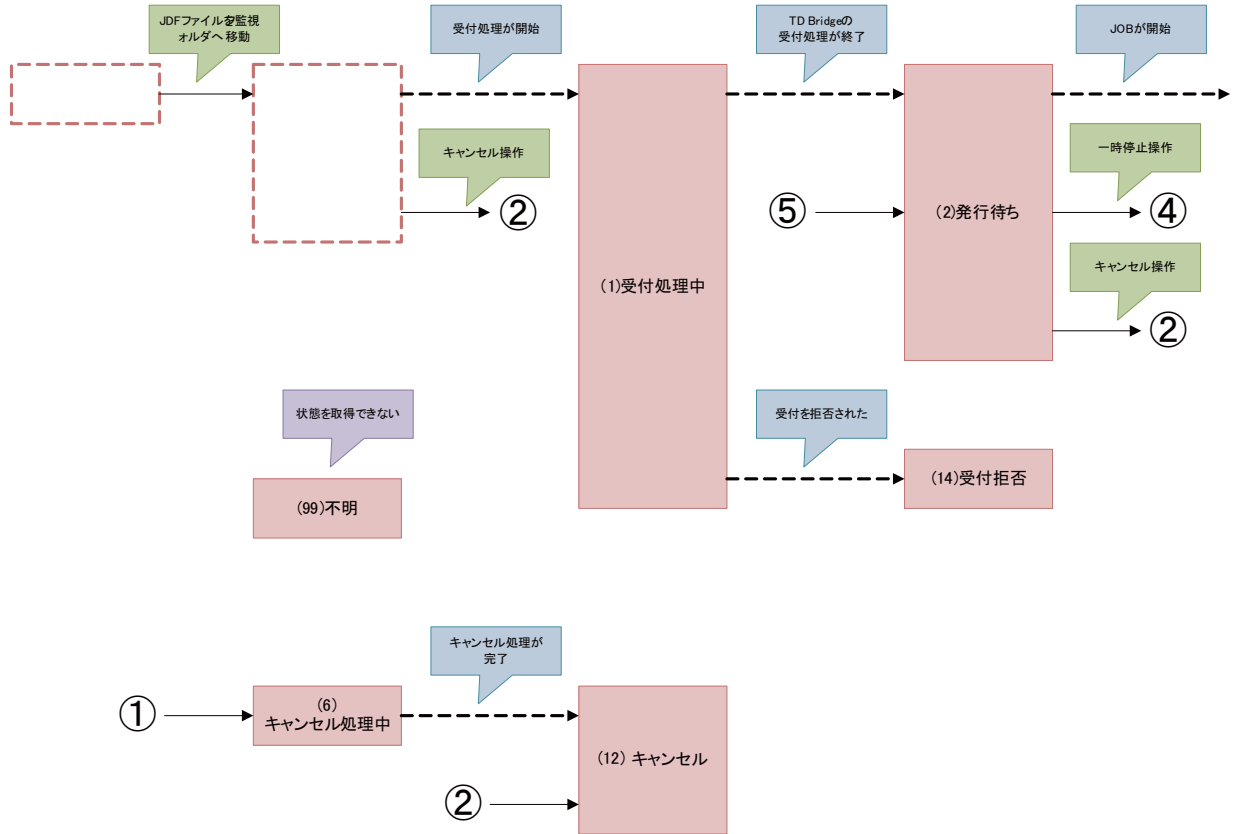

| | |
|--|--|
| | ジョブの状態 カッコ内はDETAIL_STATUSキーの値 |
| | DETAIL STATUSキーには何も出力されていない状態 |
| | 連携アプリケーション、または、ユーザーからのTD Bridge、またはTotal Disc Monitor に対する操作によって遷移するもの |
| | 時間の経過によって遷移するもの |
| | 上記以外の事象 |

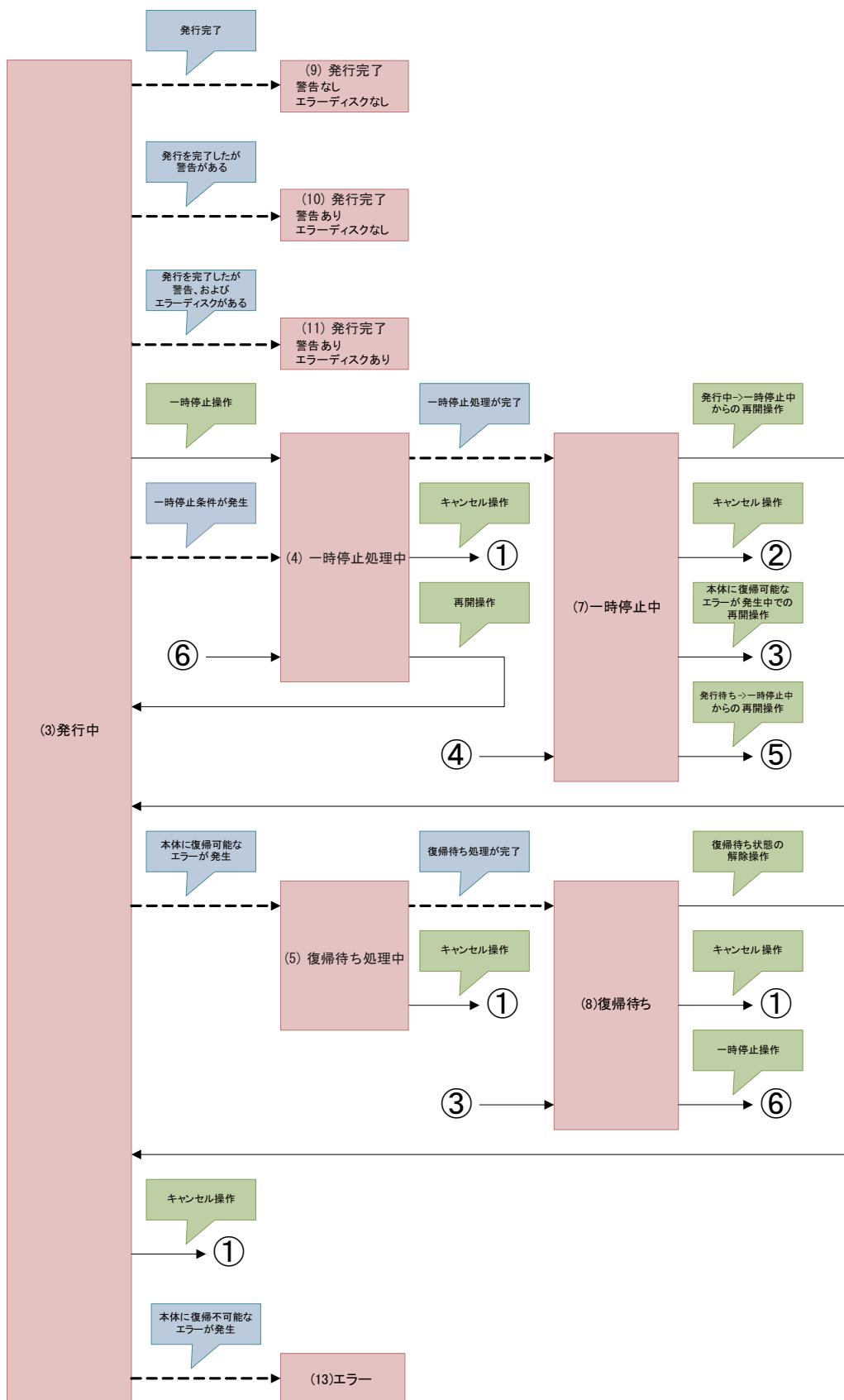

エラーコードと対処方法

エラー発生時に生成されます。

ジョブ受付前の ERROR コード一覧表

これらの場合には、ジョブは受付拒否になります。また JDF ファイルは ERR ファイルになり、STF ファイルの "STATUS=6" になります。

| ジョブの状態 | キー名 | ERROR コード | 内容 |
|---------|------------------|-----------|---|
| システムエラー | | SYS001 | ジョブ発行処理が失敗しました。 |
| | | SYS002 | 出力機器との通信エラーにより、ジョブ発行が失敗しました。 |
| | | SYS003 | 出力機器の HDD に、十分な空き容量がないためジョブ発行が失敗しました。 |
| 受付拒否 | JOB_ID キー | JDF0100 | JOB_ID キーに指定したジョブ ID が、既に存在しています。 |
| | | JDF0101 | JOB_ID キーに指定した値が 40 文字を超えています。 |
| | | JDF0102 | JOB_ID キーに指定した値に半角英数, "-", "_" 以外の文字が含まれています。 |
| | PUBLISHER キー | JDF0200 | PUBLISHER キーで指定した出力機器が、有効な機器名として登録されていません。 |
| | | JDF0201 | PUBLISHER キーで指定した出力機器が、サポート外のモード、または、モードを取得できません。 |
| | | JDF0202 | 有効な出力機器が 2 台以上ありますが、PUBLISHER キーで出力機器が指定されていません。また、環境設定で通常使う出力機器が設定されていないため、出力機器を特定できません。 |
| | | JDF0203 | 有効な出力機器が 1 台も登録されていません。 |
| | COPIES キー | JDF0300 | (PP-100 / PP-100AP / PP-100N の場合) COPIES キーに指定されている部数が、1 ~ 1000 の範囲外の値が指定されています。 (PP-7050BD のエラーレート測定モードの場合) COPIES キーに指定されている部数が、1 ~ 50 の範囲外の値が指定されています。 |
| | OUT_STACKER キー | JDF0400 | (PP-100 / PP-100AP の場合) OUT_STACKER キーに、"2", "3", "4" 以外の値が指定されています。 (PP-100N の場合) OUT_STACKER キーに、"2", "4" 以外の値が指定されています。 (PP-7050BD の場合) OUT_STACKER キーに、"2", "3" 以外の値が指定されています。 |
| | DISC_TYPE キー | JDF0500 | DISC_TYPE キーで指定したディスク種類と、設定されている供給元スタッカーのディスク種類が、一致していません。 |
| | | JDF0501 | DISC_TYPE キーが指定されていません。 |
| | | JDF0502 | (PP-100 / PP-100AP / PP-100N の場合) DISC_TYPE キーの値に、"CD", "DVD", "DVD-DL" 以外が指定されています。 (PP-7050BD の場合) DISC_TYPE キーの値に、"CD", "DVD", "DVD-DL", "BD", "BD-DL" 以外が指定されています。 |
| | WRITING_SPEED キー | JDF0600 | WRITING_SPEED キーに数値以外の値が指定されています。 |
| | COMPARE キー | JDF0700 | COMPARE キーに、"YES", "NO" 以外の値が指定されています。 |
| | CLOSE_DISC キー | JDF0800 | CLOSE_DISC キーに、"YES", "NO" 以外の値が指定されています。 |

| ジョブの状態 | キー名 | ERROR コード | 内容 |
|--------|-------------------------|--|---|
| 受付拒否 | DATA キー DATA_LIST キー | JDF0900 | 以下のいずれかを検知した場合 ① DATA キーで、書き込み元データと書き込み先データが両方指定されていません。 ② DATA_LIST キーで指定されているファイル内の DATA キーで、書き込み元データと書き込み先データが両方指定されていません。 |
| | | JDF0901 | 異なる書き込み元ファイルを、同一のフォルダーに同一のファイル名で書き込むことはできません。 |
| | | JDF0902 | 指定されている記録フォーマットに適合しない書き込み先のパス（ファイル名含む）が指定されています。 |
| | | JDF0903 | 指定されているディスク種類に対して、書き込もうとしているデータの合計サイズが大き過ぎます。 |
| | | JDF0904 | 書き込み先のフォルダー階層が 128 階層を超えています。 |
| | | JDF0905 | 書き込み元のファイルが保存されているドライブの準備ができていません。 |
| | | JDF0907 | 書き込み元のファイルに存在しないものが含まれています。 |
| | | JDF0908 | 書き込み元のファイルにアクセス権がないものが含まれています。 |
| | | JDF0909 | 書き込み元のファイルに使用中のものが含まれています。 |
| | | JDF0910 | DATA_LIST キーに指定されているファイルが存在しません。（フォルダーが指定されている場合も含む） |
| | | JDF0911 | DATA_LIST キーに指定されているファイルにアクセス権がありません。 |
| | | JDF0912 | DATA_LIST キーに指定されているファイルが使用中です。 |
| | | JDF0913 | DATA_LIST キーに指定されているファイルのドライブが準備できていません。 |
| | | JDF0914 | 4095MB を超えるファイルが指定されているため、指定された記録フォーマットでは書き込みができません。 |
| | VOLUME_LABEL キー | JDF1000 | 指定したボリュームラベルが、指定した記録フォーマットに適合していません。 |
| | VIDEO キー | JDF1100 | 指定した Video ファイルの形式には対応していません。 |
| | | JDF1101 | Video ファイルの映像信号方式が、すべてのトラックで一致していません。 |
| | | JDF1103 | 指定されているディスク種類に対して、書き込もうとしている Video ファイルの合計サイズが大き過ぎます。 |
| | | JDF1104 | 指定されている Video ファイルが存在しません。 |
| | | JDF1105 | 指定されている Video ファイルにアクセス権がありません。 |
| | | JDF1106 | 指定されている Video ファイルが使用中です。 |
| | | JDF1107 | 指定されている Video ファイルのドライブが準備できていません。 |
| | | JDF1108 | 指定されている Video ファイルの再生時間が 1 秒未満です。 |
| | | JDF1150 | 指定された VIDEO_TS フォルダーが存在しません。 |
| | | JDF1151 | 指定されたパスが、「VIDEO_TS」という名前のフォルダーではありません。 |
| | | JDF1152 | 指定された VIDEO_TS フォルダーに、アクセス権がありません。 |
| | | JDF1153 | 指定された VIDEO_TS フォルダーのドライブが準備できていません。 |
| | | JDF1154 | 指定された VIDEO_TS フォルダーに、アクセス権の無いファイルが含まれています。 |
| | | JDF1155 | 指定された VIDEO_TS フォルダーに、使用中のファイルが含まれています。 |
| | JDF1156 | 指定された VIDEO_TS フォルダーのファイル構成が不正です。 | |
| | JDF1157 | 指定されているディスク種類に対して、書き込もうとしている DVD-Video データの合計サイズが大き過ぎます。 | |
| | VIDEO_TITLE キー | JDF1200 | VIDEO_TITLE キーの値が 32 文字を超えています。 |
| | | JDF1201 | VIDEO_TITLE キーの値に使用できない文字が含まれています。 |

| ジョブの状態 | キー名 | ERROR コード | 内容 |
|--------|------------------|-----------|---|
| 受付拒否 | IMAGE キー | JDF1300 | 指定したイメージファイルの形式には対応していません。 |
| | | JDF1301 | 指定されているディスク種類に対して、書き込もうとしているイメージファイルの合計サイズが大き過ぎます。 |
| | | JDF1302 | 指定されているイメージファイルが存在しません。 |
| | | JDF1303 | 指定されているイメージファイルにアクセス権がありません。 |
| | | JDF1304 | 指定されているイメージファイルが使用中です。 |
| | | JDF1305 | 指定されているイメージファイルのドライブの準備ができていません。 |
| | | JDF1306 | 指定されているイメージファイルのディスク種類と、供給元スタッカーのディスク種類が、一致しません。 |
| | FORMAT キー | JDF1400 | ディスク種類が CD で、データファイルが指定されていますが、"FORMAT" キーに "ISO9660L2", "JOLIET", "UDF102" 以外の値が指定されています。 |
| | | JDF1401 | ディスク種類が DVD または DVD-DL で、データファイルが指定されていますが、"FORMAT" キーに "UDF102", "UDF102_BRIDGE", "UDF150" 以外の値が指定されています。 |
| | | JDF1402 | ディスク種類が BD または BD-DL で、データファイルが指定されていますが、"FORMAT" キーに "UDF102", "UDF260" 以外の値が指定されています。 |
| | LABEL キー | JDF1500 | LABEL キーで指定したレーベルファイルの形式には対応していません。 |
| | | JDF1501 | LABEL キーで指定したレーベルファイルが存在しません。 |
| | | JDF1502 | LABEL キーで指定したレーベルファイルにアクセス権がありません。 |
| | | JDF1503 | LABEL キーで指定したレーベルファイルが使用中です。 |
| | | JDF1504 | LABEL キーで指定したレーベルファイルのドライブの準備ができていません。 |
| | | JDF1505 | LABEL キーで指定した tdd ファイル内から参照しているパスが存在しません。 |
| | | JDF1506 | LABEL キーで指定した tdd ファイル内から参照しているパスへのアクセス権がありません。 |
| | REPLACE_FIELD キー | JDF1600 | REPLACE_FIELD キーで指定した差込印刷データファイルが存在しません。 |
| | | JDF1601 | REPLACE_FIELD キーで指定した差込印刷データファイルにアクセス権がありません。 |
| | | JDF1602 | REPLACE_FIELD キーで指定した差込印刷データファイルが使用中です。 |
| | | JDF1603 | REPLACE_FIELD キーで指定した差込印刷データファイルのドライブの準備ができていません。 |
| | | JDF1604 | 以下のいずれかを検知した場合 ①識別子または値に使用できない文字が含まれています。 ②文字列を置換するとテキストアイテムの最大文字数（1024 文字）を超えています。 ③指定個数が 255 個を超えています。 |
| | | JDF1610 | 指定されたバーコード値が、差し替え先のバーコード規格に適合しません。 |
| | | JDF1611 | バーコードファイルが指定されていないか、指定されたバーコードファイルが存在しません。 |
| | | JDF1612 | 指定されたバーコードファイルにアクセス権がありません。 |
| | | JDF1613 | 指定されたバーコードファイルが使用中です。 |
| | | JDF1614 | 指定されたバーコードファイルのドライブの準備ができていません。 |
| | | JDF1615 | 差し替え先のバーコードアイテムのキーワードの指定が不正です。 |
| | | JDF1616 | 指定されたバーコードアイテムを印刷できません。 |
| | | JDF1620 | 画像ファイルが指定されていますが、指定されている画像ファイルが存在しません。 |

| ジョブの状態 | キー名 | ERROR コード | 内容 |
|--------|----------------------|-----------|--|
| 受付拒否 | REPLACE_FIELD キー | JDF1621 | 指定されている画像ファイルの形式には対応していません。 |
| | | JDF1622 | 指定されている画像ファイルに対するアクセス権がありません。 |
| | | JDF1623 | 指定されている画像ファイルが使用中です。 |
| | | JDF1624 | 指定されている画像ファイルのドライブの準備が出来ていません。 |
| | | JDF1625 | 差し替え先の画像アイテムのキーワードの指定が不正です。 |
| | AUDIO_TITLE キー | JDF1700 | AUDIO_TITLE キーの値が、半角 128 文字（全角 64 文字）を越えています。 |
| | | JDF1701 | AUDIO_TITLE キーの値に、マルチバイトに変換できない文字が含まれています。 |
| | AUDIO_PERFORMER キー | JDF1800 | AUDIO_PERFORMER キーの値が、半角 128 文字（全角 64 文字）を越えています。 |
| | | JDF1801 | AUDIO_PERFORMER キーの値に、マルチバイトに変換できない文字が含まれています。 |
| | AUDIO_TRACK キー | JDF1900 | CD-TEXT の総サイズが 3024 バイト（半角 3000 文字相当）を上回っています。 |
| | | JDF1901 | 指定されているディスク種類に対して、書き込もうとしている音楽データとプリギャップの合計サイズが大き過ぎます。 |
| | | JDF1910 | 指定されている音楽ファイルの形式には対応していません。 |
| | | JDF1911 | 音楽ファイルが指定されていないか、指定されている音楽ファイルが存在しません。 |
| | | JDF1912 | 指定されている音楽ファイルに対するアクセス権がありません。 |
| | | JDF1913 | 指定されている音楽ファイルが使用中です。 |
| | | JDF1914 | 指定されている音楽ファイルのドライブの準備ができていません。 |
| | | JDF1915 | 指定されている音楽ファイルが著作権で保護されています。 |
| | | JDF1916 | 指定されている音楽ファイルの再生時間が 4 秒未満です。 |
| | | JDF1920 | 指定されているトラックタイトルが半角 128 文字（全角 64 文字）を越えています。 |
| | | JDF1921 | 指定されているトラックタイトルに、マルチバイトに変換できない文字が含まれています。 |
| | | JDF1930 | 指定されているトラックアーティスト名が半角 128 文字（全角 64 文字）を越えています。 |
| | | JDF1931 | 指定されているトラックアーティスト名に、マルチバイトに変換できない文字が含まれています。 |
| | | JDF1940 | 指定されているプリギャップが 0 ~ 269999 (0 分 0 秒 0 フレーム ~ 59 分 59 秒 74 フレーム) の範囲外です。 |
| | | JDF1950 | ISRC キーワードに指定された値に、半角英大文字、半角数字 以外の文字が含まれています。または、12 文字ではありません。 |
| | LABEL_AREA キー | JDF2000 | DiscDiamOut キーワードに半角数値以外が指定されている、または、値の範囲が 700 ~ 1194 (70 mm ~ 119.4 mm) の範囲外です。 |
| | | JDF2001 | DiscDiamIn キーワードに半角数値以外が指定されている、または、値の範囲が 180 ~ 500 (18 mm ~ 50 mm) の範囲外です。 |
| | PLUG_IN_ID キー | JDF2100 | PLUG_IN_ID キーに指定した値が 40 文字を超えています。 |
| | | JDF2101 | PLUG_IN_ID キーに指定した値に使用できない文字が含まれています。 |
| | | JDF2102 | 出力機器が PLUG_IN_ID キーの指定に対応していません。 |
| | PLUG_IN_PARAMETER キー | JDF2200 | PLUG_IN_PARAMETER キーに指定した値が 1024 文字を超えています。 |
| | | JDF2201 | PLUG_IN_PARAMETER キーに指定した値に使用できない文字が含まれています。 |
| | | JDF2202 | 出力機器が PLUG_IN_PARAMETER キーの指定に対応していません。 |
| | PRIORITY キー | JDF2300 | PRIORITY キーに、"HIGH" 以外の値が指定されています。 |

| ジョブの状態 | キー名 | ERROR コード | 内容 |
|--------|-----------------------|-----------|---|
| 受付拒否 | AUDIO_CATALOG_CODE キー | JDF2400 | AUDIO_CATALOG_CODE キーに半角数値以外の文字が含まれています。または、13文字を超えています。 |
| | LABEL_TYPE キー | JDF2500 | LABEL_TYPE キーに "1", "2", "3" 以外の値が設定されています。 |
| | | JDF2501 | LABEL_TYPE キーに "3" が指定されていますが、PRINT_MODE キーが指定されておらず、かつ、環境設定の印刷モードで "1" 以外が選択されています。 |
| | PRINT_MODE キー | JDF2600 | PRINT_MODE キーに "1", "2", "3" 以外の値が設定されています。 |
| | | JDF2601 | PRINT_MODE キーに "2" または "3" が指定されていますが、LABEL_TYPE キーが指定されておらず、かつ、環境設定でレーベル種類が "EPSON 認定 CD/DVD レーベル" になっています。 |
| | | JDF2602 | PRINT_MODE キーに "2" または "3" が指定されていますが、LABEL_TYPE キーに "3" が指定されています。 |
| | | JDF2603 | PRINT_MODE キーに "3" が設定されていますが、出力機器の種類が PP-100AP ではありません。 |
| | IN_STACKER キー | JDF2700 | IN_STACKER キーに "1","2","AUTO" 以外の値が指定されています。 |
| | MEASURE キー | JDF2800 | MEASURE キーに、"0", "1" 以外の値が指定されています。 |
| | | JDF2801 | エラーレート測定モードで MEASURE キーに "1" が指定されていません。 |
| | ARCHIVE_DISC_ONLY キー | JDF2900 | ARCHIVE_DISC_ONLY キーに、"YES", "NO" 以外の値が指定されています。 |
| | その他 | JDF0000 | (PP-100/ PP-7050BD の場合) ディスク種類に CD が指定されていますが、データファイル、Video ファイル、イメージファイル、トラック情報、レーベルファイル、Plug-In 情報のいずれも指定されていません。 (PP-100N の場合) ディスク種類に CD が指定されていますが、データファイル、Video ファイル、イメージファイル、トラック情報、レーベルファイル情報のいずれも指定されていません。 |
| | | JDF0001 | (PP-100/ PP-7050BD の場合) ディスク種類に DVD または DVD-DL が指定されていますが、データファイル、Video ファイル、イメージファイル、トラック情報、レーベルファイル、Plug-In 情報のいずれも指定されていません。 (PP-100N の場合) ディスク種類に DVD または DVD-DL が指定されていますが、データファイル、Video ファイル、イメージファイル、トラック情報、レーベルファイル情報のいずれも指定されていません。 |
| | | JDF0002 | (PP-100AP の場合) 印刷データが指定されていません。 |
| | | JDF0003 | (PP-7050BD の場合) ディスク種類に BD または BD-DL が指定されていますが、データファイル、レーベルファイル、Plug-In 情報のいずれも指定されていません。 |
| | | JDF0004 | (PP-7050BD の場合) 動作モードが読み込みモード時に、TD Bridge から Job 発行されました。読み込みモードに設定されている場合、TD Bridge から Job を発行できません。 |

ジョブ受付後の ERROR コード一覧表

ERROR の内容により、ジョブの動作は変化します。その内容と対処方法を説明します。

キャンセル : ジョブがキャンセルされます。対処してから、新たにジョブを発行してください。

一時停止 : ジョブが一時停止されます。対処してから、発行端末の「Total Disc Monitor」でジョブを再開してください。

自動復帰 : ジョブが一時停止されます。対処すると、ジョブは自動的に再開されます。

| ジョブの状態 | ジョブの動作 | ERROR コード | 内容と対処方法 |
|---------|---|-----------|---|
| 受付済みジョブ | キャンセル | CAN000 | ドライブトレイまたはプリンタートレイからのディスクピックに失敗しました。 対処方法: 本体の電源を入れ直してください。 |
| | | CAN001 | ピック中のディスクを落としました。 対処方法: ①本体の電源をオフした後、落下したディスクを取り除いてください。 ②本体の電源をオンしてください。 |
| | | CAN002 | ディスクリリースに失敗しました。 対処方法: 本体の電源を入れ直してください。 |
| | | CAN003 | ドライブトレイまたはプリンタートレイへリリースしたはずのディスクがありません。 対処方法: ①本体の電源をオフした後、内部に異物があれば取り除いてください。 ②本体の電源をオンしてください。 |
| | | CAN004 | バッチ処理モードでジョブ開始時にスタッカー3が空でなかったため、ジョブ実行中に排出先スタッカーがフルになりました。 対処方法: ①スタッカー3のディスクを取り出して空にしてください。 ②スタッカー1とスタッカー2に新しいディスクをセットした後、ジョブを再実行してください。 |
| | | CAN005 | アーム移動でエラーが発生しました。 対処方法: ①本体の電源をオフした後、内部に異物があれば取り除いてください。 ②本体の電源をオンしてください。 |
| | | CAN006 | オートローダフェータルエラーが発生しました。モータ発熱によりアームを移動することができません。 対処方法: ①本体の電源をオフした後、内部に異物があれば取り除いてください。 ②本体の電源を入れ直してください。 |
| | | CAN007 | ドライブトレイ制御に失敗しました。 対処方法: ①本体の電源をオフした後、ドライブトレイを確認し、異物があれば取り除いてください。 ②本体の電源をオンしてください。 |
| | | CAN008 | ドライブがフェータルエラー状態のため、処理を行うことができません。 対処方法: 本体の電源を入れ直してください。 |
| | | CAN009 | プリンタートレイ制御に失敗しました。 対処方法: ①本体の電源をオフした後、プリンタートレイを確認し、異物があれば取り除いてください。 ②本体の電源をオンしてください。 |
| | | CAN010 | プリンターフェータルエラーが発生しました。 対処方法: 本体の電源を入れ直してください。 |
| | | CAN011 | プリンターとの通信に失敗しました。 対処方法: プリンタードライバーのポート設定が正しか確認してください。 |
| | | CAN012 | 指定されたプリンター名は有効ではありません。 対処方法: 使用する CD/DVD バブリスチャーが登録されていることを EPSON Total Disc Setup で確認してください。 |
| CAN013 | プリンターメンテナンスエラーが発生しました。 対処方法: 販売店またはサービスにお問い合わせください。 | | |

| ジョブの状態 | ジョブの動作 | ERROR コード | 内容と対処方法 |
|---------|--------|-----------|---|
| 受付済みジョブ | キャンセル | CAN014 | インク吸収材の交換時期になりました。 対処方法： 販売店またはサービスにお問い合わせください。 |
| | | CAN015 | 状態不正エラーが発生しました。以下のいずれかを検知しました。 ① ドライトレイ上のディスクが無くなった ② プ린タートレー上のディスクが無くなった ③ ドライトレイ上にディスクが置かれた ④ プ린タートレー上にディスクが置かれた ⑤ アームがディスクを持たされた 対処方法： ① 筐体内部に異常がないか確認してください。 ② 本体の電源を入れ直してください。 |
| | | CAN016 | JOB ファイル不正エラーが発生しました。以下のいずれかを検知しました。 ① 指定されたディスクイメージファイルにアクセスできなかった ② 指定されたレーベルデータファイルにアクセスできなかった 対処方法： ディスクイメージファイルおよびレーベルデータファイルが置かれている共有フォルダーに、「SYSTEM」アカウントのアクセス権を与えるか、ローカルコンピューターにあらかじめコピーしたイメージファイルを指定してください。 |
| | | CAN017 | サポート外バージョンエラーが発生しました。以下のいずれかを検知しました。 ① オートローダファームウェアバージョンがサポートバージョン未満である ② ドライブ1のファームウェアバージョンがサポートバージョンと異なる ③ ドライブ2のファームウェアバージョンがサポートバージョンと異なる ④ プ린ターファームウェアバージョンがサポートバージョン未満である 対処方法： デバイスのファームウェアをバージョンアップしてください。 |
| | | CAN018 | ジョブ発行時に Total Disc Setup で指定した発行モードとデバイスに保存している発行モードが異なります。 対処方法： Total Disc Setup で発行モードを設定してください。 |
| | | CAN019 | ディスクイメージ作成中にソースパス不正により、ディスクイメージファイル作成が中断されました。 対処方法： ソースパスに指定されたファイル、フォルダーを確認してください。 |
| | | CAN020 | 出力機器との通信でエラーが発生しました。 対処方法： 電源や USB ケーブルの接続状態を確認してください。 |
| | | CAN021 | エラーレポートログ保存エラーが発生しました。 ① エラーレポートログ保存フォルダのドライブが準備できていない ② エラーレポートログ保存フォルダのパスが不正である ③ エラーレポートログ保存フォルダの空き容量が不十分である ④ エラーレポートログ保存フォルダ、またはフォルダ内のファイルにアクセス権がない ⑤ エラーレポートログ保存フォルダ、またはフォルダ内のファイルが使用中である ⑥ エラーレポートログ保存フォルダ、またはフォルダ内のファイルが読み取り専用である 対処方法： エラーレポートログ保存フォルダ、およびフォルダ内のファイルを確認してください。 |
| | | CAN100 | Plug-in を起動できませんでした。 対処方法： Plug-in をレジストリーに正しく登録してください。 読み込み Plug-in を使用する場合、管理者アカウントで Windows にログインしてください。 |
| | | CAN101 | Plug-in の終了ステータスコードを取得できませんでした。または Plug-in の終了ステータスコードが不正です。 対処方法： 定義された終了ステータスを指定してください。 |
| | | CAN102 | Plug-in によりジョブがキャンセルされました。 対処方法： Plug-in の処理を確認してください。 |
| | | CAN103 | レジストリー名 Session に 1 が指定されていますが、ログインユーザーを特定できなかったため、Plug-in を起動できませんでした。 対処方法： ログイン状態を確認してください。 |

| ジョブの状態 | ジョブの動作 | ERROR コード | 内容と対処方法 |
|---------|--|-----------|--|
| 受付済みジョブ | 一時停止 | STP000 | ディスク種類違い等により、再試行回数が Total Disc Setup で設定された書き込みリトライ回数に達しました。 対処方法： ①供給元スタッカー内のディスクを確認してください。 ② Total Disc Monitor で一時停止中のジョブを再開またはキャンセルしてください。 |
| | | STP001 | 連続書き込みエラーにより、再試行回数が Total Disc Setup で設定された書き込みリトライ回数に達しました。 対処方法： ①供給元スタッカー内のディスクを確認してください。 ② Total Disc Monitor で一時停止中のジョブを再開またはキャンセルしてください。 エラーが再発する場合、販売店またはサービスにお問い合わせください。 |
| | | STP002 | 連続してエラーレート閾値越えエラーが発生し、Total Disc Setup のエラーレート測定継続枚数を超過しました。 対処方法： ①供給元スタッカー内のディスクを確認してください。 ② Total Disc Monitor で一時停止中のジョブを再開またはキャンセルしてください。 エラーが再発する場合、販売店またはサービスにお問い合わせください。 |
| 自動復帰 | | RTN000 | ジョブで指定された供給元スタッカーにディスクがありません。 対処方法： 供給元スタッカーにディスクを補充してください。 |
| | | RTN001 | ジョブで指定された排出先スタッカーがフルになりました。 対処方法： 排出先スタッカーからディスクを取り除いてください。 |
| | | RTN002 | ディスクカバーが開いています。 対処方法： ディスクカバーを閉じてください。 |
| | | RTN003 | インクカートリッジカバーが開いています。 対処方法： インクカートリッジカバーを閉じてください。 |
| | | RTN004 | インク交換時期のためレーベル印刷できません。 対処方法： 交換時期となったインクカートリッジを交換してください。 |
| | | RTN005 | インクカートリッジがありません。 対処方法： インクカートリッジを装着してください。 |
| | | RTN006 | スタッカーが装着されていないためディスク発行できません。 対処方法： スタッカーを装着してください。 |
| | | RTN007 | スタッカー 3 の装着状態が発行モードとあっていないため、ディスク発行できません。 対処方法： 標準・外部排出モードの場合は、スタッカー 3 を外してください。 パッチ処理モードの場合は、スタッカー 3 を装着してください。 |
| | | RTN008 | スタッカー 4 が開いているためディスク発行できません。 対処方法： スタッカー 4 を閉じてください。 |
| | | RTN009 | ドライブに搬送したディスクが複数枚であることを検出しました。 対処方法： ①ディスクカバーを開けてください。 ②開いているドライブトレイからディスクを取り除き、ディスクカバーを閉じてください。 |
| | | RTN010 | プリンターに搬送したディスクが複数枚であることを検出しました。 対処方法： ①ディスクカバーを開けてください。 ②開いているプリンタートレイからディスクを取り除き、ディスクカバーを閉じてください。 |
| | | RTN011 | インクカートリッジを正しく認識できません。 対処方法： インクカートリッジを正しく装着してください。 |
| | | RTN012 | 供給元スタッカーからのディスクピックに失敗しました。 対処方法： 供給元スタッカー内のディスクをほぐしてください。 |
| RTN013 | スタッカーに許容枚数を超えてディスクが入っているため、発行処理ができません。 対処方法： スタッカー内のディスクを減らしてください。 | | |

| ジョブの状態 | ジョブの動作 | ERROR コード | 内容と対処方法 |
|---------|--------|-----------|--|
| 受付済みジョブ | 自動復帰 | RTN014 | メンテナンスボックスカバーが正しくセットされていません。 対処方法： カバーの状態を確認してください。 |
| | | RTN015 | メンテナンスボックスが交換時期です。 対処方法： 新しいメンテナンスボックスに交換してください。 |
| | | RTN016 | メンテナンスボックスが外れています。 対処方法： メンテナンスボックスを装着してください。 |
| | | RTN017 | メンテナンスボックスを正しく認識できません。 対処方法： メンテナンスボックスを正しく装着してください。 |
| | その他 | OTH000 | ジョブの状態を取得できません。ディスクの発行は引き続き可能です。 また、ジョブ発行直後に一時的に出力される場合があります。 対処方法： INFORMATION コードが出力されている場合、「INFORMATION コード一覧表」を参照しコードに応じた対処方法をしてください。 INFORMATION コードが出力されていない場合、エラーではありません。 |

INFORMATION コード一覧表

INFORMATION コードは登録されている Discproducer の状態を表します。複数の要因がある場合は、すべて表示されます。

| 項目 | INFORMATION コード | 内容と対処方法 |
|-------|-----------------|---|
| プリンター | HPR000 | プリンターフェータルエラーが発生しました。 対処方法： 出力機器の電源を入れ直してください。 |
| | HPR001 | プリンターメンテナンスエラーが発生しました。 対処方法： 販売店またはサービスにお問い合わせください。 |
| | HPR002 | インク吸収材の交換時期になりました。 対処方法： 販売店またはサービスにお問い合わせください。 |
| | HPR003 | プリンターとの通信に失敗しました。 対処方法： プリンタードライバーのポート設定を確認してください。 |
| | HPR005 | インクカートリッジカバーが開いています。 対処方法： インクカートリッジカバーを閉じてください。 |
| | HPR006 | プリンターメンテナンスエラーが発生しました。 対処方法： 販売店またはサービスにお問い合わせください。 |
| | HPR007 | メンテナンスボックスが外れています。 対処方法： メンテナンスボックスを装着してください。 |
| | HPR008 | メンテナンスボックスが交換時期です。 対処方法： 新しいメンテナンスボックスに交換してください。 |
| | HPR009 | メンテナンスボックスを正しく認識できません。 対処方法： メンテナンスボックスを正しく装着してください。 |
| | HPR010 | メンテナンスボックスカバーが正しくセットされていません。 対処方法： カバーの状態を確認してください。 |
| ドライブ | HDR000 | ドライブトレイ制御に失敗しました。 対処方法： ①本体の電源をオフした後、ドライブトレイを確認し、異物があれば取り除いてください。 ②本体の電源をオンしてください。 |
| | HDR001 | ドライブがフェータルエラー状態のため、処理を行うことができません。 対処方法： 本体の電源を入れ直してください。 |
| | HDR002 | ドライブを認識できないため、本体の初期化動作ができません。 対処方法： ①本体のドライブの接続状態を確認します。 ②本体の電源を入れ直してください。 |

| 項目 | INFORMATION コード | 内容と対処方法 |
|------------|-----------------|--|
| オートローダ | HAR000 | ドライブトレイまたはプリンタートレイからのディスクピックに失敗しました。 対処方法： 本体の電源を入れ直してください。 |
| | HAR001 | ピック中のディスクを落としました。 対処方法： ①本体の電源をオフした後、落下したディスクを取り除いてください。 ②本体の電源をオンしてください。 |
| | HAR002 | ディスクリリースに失敗しました。 対処方法： 本体の電源を入れ直してください。 |
| | HAR003 | ドライブトレイまたはプリンタートレイへリリースしたはずのディスクがありません。 対処方法： ①本体の電源をオフした後、内部に異物があれば取り除いてください。 ②本体の電源をオンしてください。 |
| | HAR004 | アーム移動でエラーが発生しました。 対処方法： ①本体の電源をオフした後、内部に異物があれば取り除いてください。 ②本体の電源をオンしてください。 |
| | HAR005 | オートローダフェータルエラーが発生しました。モータ発熱によりアームを移動することができません。 対処方法： ①本体の電源をオフした後、内部に異物があれば取り除いてください。 ②本体の電源をオンしてください。 |
| | HAR007 | スタッカーからのディスクピックに失敗しました。 対処方法： ①ディスクカバーを開けてください。 ②供給スタッカー内のディスクをほぐし、ディスクカバーを閉じてください。 |
| | HAR008 | ドライブに搬送したディスクが複数枚であることを検出しました。 対処方法： ①ディスクカバーを開けてください。 ②開いているドライブトレイからディスクを取り除き、ディスクカバーを閉じてください。 |
| | HAR009 | プリンターに搬送したディスクが複数枚であることを検出しました。 対処方法： ①ディスクカバーを開けてください。 ②開いているプリンタートレイからディスクを取り除き、ディスクカバーを閉じてください。 |
| シアンインク | HIKC000 | シアンインクカートリッジが外れています。 対処方法： シアンインクカートリッジを装着してください。 |
| | HIKC001 | シアンインクカートリッジの型番が異なる、または、型番を認識できません。 対処方法： 正しいシアンインクカートリッジを装着してください。 |
| マゼンタインク | HIKM000 | マゼンタインクカートリッジが外れています。 対処方法： マゼンタインクカートリッジを装着してください。 |
| | HIKM001 | マゼンタインクカートリッジの型番が異なる、または、型番を認識できません。 対処方法： 正しいマゼンタインクカートリッジを装着してください。 |
| イエローインク | HIKY000 | イエローインクカートリッジが外れています。 対処方法： イエローインクカートリッジを装着してください。 |
| | HIKY001 | イエローインクカートリッジの型番が異なる、または、型番を認識できません。 対処方法： 正しいイエローインクカートリッジを装着してください。 |
| ライトシアンインク | HIKLC000 | ライトシアンインクカートリッジが外れています。 対処方法： ライトシアンインクカートリッジを装着してください。 |
| | HIKLC001 | ライトシアンインクカートリッジの型番が異なる、または、型番を認識できません。 対処方法： 正しいライトシアンインクカートリッジを装着します。 |
| ライトマゼンタインク | HIKLM000 | ライトマゼンタインクカートリッジが外れています。 対処方法： ライトマゼンタインクカートリッジを装着してください。 |
| | HIKLM001 | ライトマゼンタインクカートリッジの型番が異なる、または、型番を認識できません。 対処方法： 正しいライトマゼンタインクカートリッジを装着します。 |

| 項目 | INFORMATION コード | 内容と対処方法 |
|---------|-----------------|---|
| ブラックインク | HIKBK000 | ブラックインクカートリッジが外れています。 対処方法： ブラックインクカートリッジを装着してください。 |
| | HIKBK001 | ブラックインクカートリッジの型番が異なる、または、型番を認識できません。 対処方法： 正しいブラックインクカートリッジを装着してください。 |
| スタッカー 1 | HST1000 | スタッカー 1 に許容枚数を超えてディスクが入っているため、発行処理ができません。 対処方法： スタッカー 1 内のディスクを減らしてください。 |
| | HST1001 | スタッカー 1 が装着されていません。 対処方法： スタッカー 1 を装着してください。 |
| スタッカー 2 | HST2000 | スタッカー 2 に許容枚数を超えてディスクが入っているため、発行処理ができません。 対処方法： スタッカー 2 内のディスクを減らしてください。 |
| | HST2001 | スタッカー 2 が装着されていません。 対処方法： スタッカー 2 を装着してください。 |
| スタッカー 3 | HST3000 | スタッカー 3 に許容枚数を超えてディスクが入っているため、発行処理ができません。 対処方法： スタッカー 3 内のディスクを減らしてください。 |
| | HST3001 | 標準モード、外部排出モード、エラーレート測定モードで排出先がスタッカー 3 に設定されていますが、スタッカー 3 が装着されていません。または、バッチ処理モードで、スタッカー 3 が装着されていません。 対処方法： スタッカー 3 を装着してください。 |
| | HST3002 | 標準モードまたは、外部排出モードで排出先がスタッカー 4 に設定されていますが、スタッカー 3 が装着されています。 対処方法： (PP-100 / PP-100N / PP-100AP の場合) スタッカー 3 を外してください。 |
| ディスクカバー | HDC000 | ディスクカバーが開いています。 対処方法： ディスクカバーを閉じてください。 |
| 通信 | HNW000 | 以下のいずれかの通信エラーが発生しました。 <ul style="list-style-type: none"> • Discproducer と通信できない • フィルタドライバーがアタッチされていない 対処方法： (PP-100N 以外の場合) ① Discproducer の電源状態を確認してください。 ② USB ケーブルの接続状態を確認してください。 ③ 出力機器を接続し、電源を入れ直してください。 (PP-100N の場合) ① Discproducer の電源状態を確認してください。 ② ネットワークケーブルの接続状態を確認してください。 |
| | HNW001 | サポート外バージョンエラーが発生しました。以下のいずれかを検知しました。 ① オートローダファームウェアバージョンがサポートバージョン未満である ② ドライブ 1 のファームウェアバージョンがサポートバージョンと異なる ③ ドライブ 2 のファームウェアバージョンがサポートバージョンと異なる ④ プリンターファームウェアバージョンがサポートバージョン未満である 対処方法： ① デバイスのファームウェアをバージョンアップしてください。 |

JCF ファイル

JCF ファイルとは、動作中 / 一時停止中のジョブをキャンセルさせるための指示書ファイルで、お客様の連携アプリケーションで作成します。キャンセルしたいジョブ ID を指定し、TD Bridge の監視フォルダーに移動すると、ジョブがキャンセルされます。

- テキスト (ANSI) 形式のファイルですが、拡張子を JCF とします。ファイル名は任意です。
- ジョブをキャンセルできた / エラーが発生してキャンセルできなかった場合は、拡張子が変わります。
 - キャンセルできたファイル : CDN
 - エラー発生でキャンセルできない : CER
- キャンセル完了 / キャンセル失敗後 60 ~ 120 分で、監視フォルダーからファイルがログフォルダーに自動的に移動します。(94 ページ「ログ機能」を参照してください。)

JCF ファイル例

demo.jcf ファイル

```
[CANCEL]
JOB_ID=003
```

| セクション名 | キー名 | 説明 | 値の指定方法 | 最大文字数 | 使用可能な文字 (文字列) | 必須 / 任意 |
|--------|--------|-------------------|---------------------------|-------|----------------|---------|
| CANCEL | JOB_ID | ジョブを一意に識別するための ID | キャンセルするジョブのジョブ ID を指定します。 | 40 文字 | 半角英数, "-", "_" | 必須 |

ログ機能

- ❑ 監視フォルダー（デフォルト“Order”）に DON, ERR, CDN, CER ファイルがある場合、60～120 分で監視フォルダー内にログフォルダーが自動的に生成され、DON, ERR, CDN, CER ファイルをログフォルダー（log）に移動します。
- ❑ 監視フォルダー内の INP ファイルのうち、STF ファイルで STATUS=99 かつ ERROR=OTH000 の状態が 60 分以上継続しているものは、60～120 分でログフォルダー（log）に移動します。
- ❑ ログフォルダー内には年月日のフォルダーが作成され、年月日のフォルダー内には時間のフォルダーが自動的に生成されます。
- ❑ DON, ERR, CDN, CER ファイル移動時に、STF ファイルが複製され、複製された STF ファイルはログフォルダーに移動します。
- ❑ 7 日以上経過したログは、年月日のフォルダーごと自動的に削除されます。ログフォルダーは削除されません。

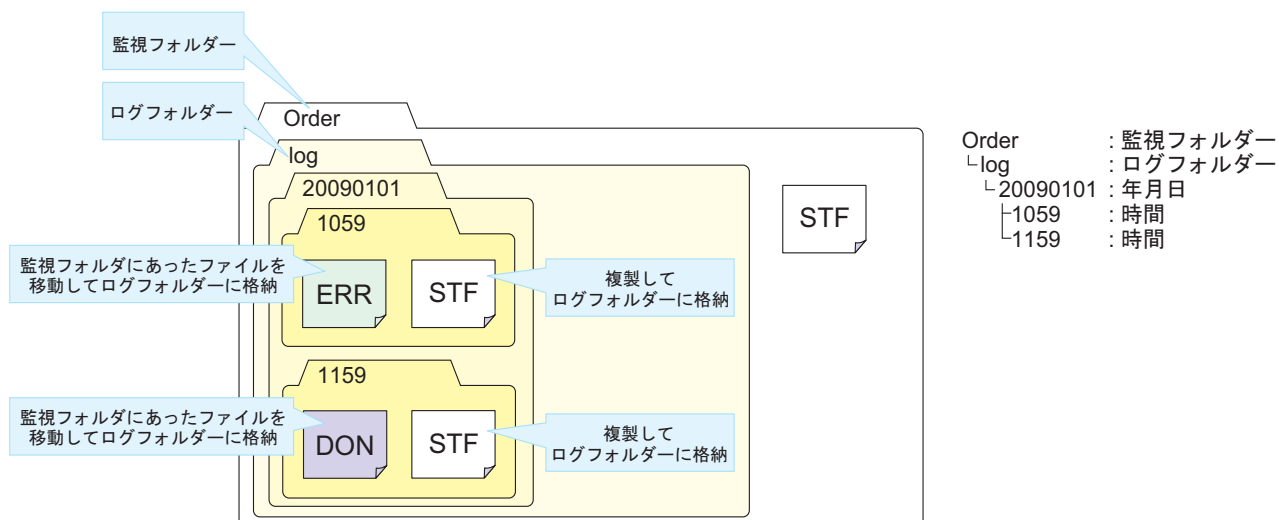

ポップアップメッセージ一覧表

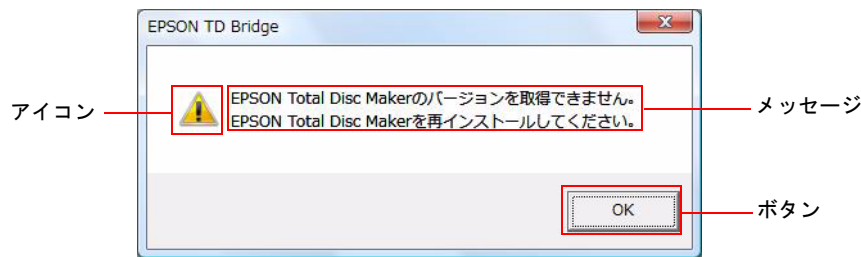

| メッセージ | アイコン | ボタン | 原因 |
|---|------|-------------|---|
| 監視フォルダーを設定してください。 | ! | OK | 環境設定画面で、監視フォルダーにフォルダーを設定していない状態で (OK) ボタンをクリックした。 |
| EPSON Total Disc Setup で作業フォルダーとして指定されているパスが存在しないか、アクセス権がありません。 EPSON Total Disc Setup を起動し、作業フォルダーを指定しなおすか、アクセス権を設定してください。 | ! | OK | EPSON Total Disc Setup で作業フォルダーとして指定されているパスが存在しないか、アクセス権がない。 |
| EPSON Total Disc Maker の作業フォルダー（作業フォルダーのパス）の容量が不足しています。 作業フォルダーを変更するか空き容量を確保してから OK ボタンをクリックしてください。 キャンセルボタンをクリックすると発行を中止して TD Bridge を終了します。 | ! | OK キャンセル | ジョブ発行時に、EPSON Total Disc Maker の作業フォルダーの空き容量が不足していた。 |
| プリンタードライバーが設定されていないか、または見つかりません。 Total Disc Setup で使用するプリンタードライバーを設定しなおしてから OK ボタンをクリックしてください。 キャンセルボタンをクリックすると発行を中止して TD Bridge を終了します。 | ! | OK キャンセル | ジョブ発行時に、プリンタードライバーが見つからなかった。 |
| バッテリーモードで PC を起動中です。 発行中にバッテリーが切れた場合、ディスクが正しく作成できないおそれがあります。 AC モードに切り替えてから OK ボタンをクリックしてください。 キャンセルボタンをクリックすると発行を中止して TD Bridge を終了します。 | ! | OK キャンセル | ジョブ発行時に、コンピューターの電源がバッテリーモードになっていた。 |
| XML パーサーが存在しないか、正しくインストールされていないため、処理を行うことができません。 XML パーサーを正しくインストールしてから OK ボタンをクリックしてください。 キャンセルボタンをクリックすると発行を中止して TD Bridge を終了します。 | ! | OK キャンセル | ジョブ発行時に、XML パーサーがインストールされていなかった。 |
| 監視フォルダーが存在しないかアクセス権がありません。 監視フォルダーを設定してください。 | ! | OK | 管理者アカウントで Windows にログイン中、ファイル操作時に、監視フォルダーが見つからなかったか、アクセス拒否された。 |
| 監視フォルダーが存在しないかアクセス権がありません。 管理者アカウントで Windows にログオンして、監視フォルダーを設定してください。 | ! | OK | 制限付きアカウントで Windows にログオン中、ファイル操作時に、監視フォルダーが見つからなかったか、アクセス拒否された。 |
| 通常使う出力機器の設定が無効です。 有効な出力機器に変更してください。 | ! | OK | 管理者アカウントで Windows にログイン中、TD Bridge 起動時に、設定されている出力機器が有効ではなかった。 |
| EPSON Total Disc Maker の作業フォルダーのあるドライブのファイルシステムが、書き込みデータのファイルサイズをサポートしていないため、発行できません。 NTFS でフォーマットされたドライブのフォルダーを作業フォルダーに指定してください。 キャンセルボタンをクリックすると発行を中止して TD Bridge を終了します。 | ! | OK キャンセル | 書き込みデータが 4GB 以上なのに、ディスクのフォーマットが 4GB 作成に対応していなかった。 |
| サポートバージョン情報を取得できません。 TD Bridge を再インストールしてください。 | ! | OK | TD Bridge 起動時に、EPSON Total Disc Maker のサポートバージョンを取得できなかった。 |
| 通常使う出力機器の設定が無効です。 管理者アカウントで Windows にログオンして、有効な出力機器に変更してください。 | ! | OK | 制限付きアカウントで Windows にログイン中、TD Bridge 起動時に、設定されている出力機器が有効ではなかった。 |
| 制限付きアカウントが書き込めないフォルダーが監視フォルダーに設定されています。 制限付きアカウントが書き込めるフォルダーに変更してください。 | ! | OK | 管理者アカウントで Windows にログイン中、TD Bridge 起動時に、監視フォルダーが不適切な設定であることを検知した。 |

| メッセージ | アイコン | ボタン | 原因 |
|---|------|-------------|--|
| 制限付きアカウントが書き込めないフォルダーが監視フォルダーに設定されています。 管理者アカウントで Windows にログオンして、制限付きアカウントが書き込めるフォルダーに変更してください。 | ! | OK | 制限付きアカウントで Windows にログイン中、TD Bridge 起動時に、監視フォルダーが不適切な設定であることを検知した。 |
| 出力機器の HDD に十分な空き容量がないため、発行できません。 不要になったジョブデータを削除して空き容量を増やしてください。 | ! | OK キャンセル | ジョブ発行時に、出力先機器の HDD に十分な空き容量がなかった。 |
| EPSON Total Disc Setup でエラーレートログ出力フォルダーとして指定されているパスが存在しないか、アクセス権がありません。 EPSON Total Disc Setup を起動し、エラーレートログ出力フォルダーを指定しなおすか、アクセス権を設定してください。 キャンセルボタンをクリックすると発行を中止して TD Bridge を終了します。 | ! | OK キャンセル | EPSON Total Disc Setup でエラーレートログ出力フォルダーとして指定されているパスが存在しないか、アクセス権がない。 |
| EPSON Total Disc Setup のエラーレートログ出力フォルダーの容量が不足しています。 フォルダーを変更するか空き容量を確保してから OK ボタンをクリックしてください。 キャンセルボタンをクリックすると発行を中止して TD Bridge を終了します。 | ! | OK キャンセル | EPSON Total Disc Setup のエラーレートログ出力フォルダーの容量が不足している。 |
| EPSON Total Disc Setup のエラーレート閾値が設定されていません。 閾値を設定してから OK ボタンをクリックしてください。 キャンセルボタンをクリックすると発行を中止して TD Bridge を終了します。 | ! | OK キャンセル | EPSON Total Disc Setup のエラーレート閾値が設定されていない。 |
| 未完了のジョブが存在しますが、終了してよろしいですか？ | ! | YES NO | TD Bridge 終了時に、監視フォルダー内に未完了ジョブが存在していた。 |
| TD Bridge は既に起動しています。 | ! | OK | TD Bridge 起動時に、既に TD Bridge が起動していた。 |
| The application could not start because the necessary resource file could not be found. Please reinstall the application. | ! | OK | TD Bridge 起動時に、リソースファイルが見つからなかった。 |
| 動作に必要なファイル (Control.ini) が見つからないため、TD Bridge を起動できません。 EPSON TD Bridge を再インストールして下さい。 | ! | OK | 動作に必要なファイル (Control.ini) が見つからなかった。 |
| EPSON Total Disc Maker が見つからないため、処理を継続できません。 EPSON Total Disc Maker をインストールしてください。 | ! | OK | ジョブ発行時に、EPSON Total Disc Maker の実行ファイルが見つからなかった。 |
| EPSON Total Disc Control Service が起動していません。 | ! | OK | EPSON Total Disc Maker のサービスが起動していないことを検知した。 |
| EPSON Total Disc Maker が既に起動しているため、TD Bridge から発行できません。 EPSON Total Disc Maker を終了して OK ボタンをクリックしてください。 キャンセルボタンをクリックすると発行を中止して TD Bridge を終了します。 | ! | OK キャンセル | ジョブ発行時に、EPSON Total Disc Maker が起動していた。 |
| EPSON Total Disc Maker のバージョンを取得できません。 EPSON Total Disc Maker を再インストールしてください。 | ! | OK | EPSON Total Disc Maker のバージョンが取得できなかった。 |
| EPSON Total Disc Maker がサポート外のバージョンです。 サポートバージョンの EPSON Total Disc Maker をインストールしてください。 | ! | OK | EPSON Total Disc Maker がサポート外のバージョンであることを検知した。 |
| 変更した設定は次回起動時から有効になります。 | ! | OK | 環境設定画面で、設定値が変更された状態で (OK) ボタンをクリックした。 |
| 監視フォルダーはローカルコンピューターのフォルダーを選択してください。 | ! | OK | 環境設定画面のフォルダー選択ダイアログで、ローカルコンピューター以外のフォルダーを選択して (OK) ボタンをクリックした。 |
| 設定を反映するには再起動が必要です。 TD Bridge を終了します。 | ! | OK キャンセル | 環境設定画面の設定変更を反映させるため、TD Bridge を終了させる際の確認。 |
| TD Bridge 環境設定ファイルに書き込みができませんでした。 | ! | OK | 環境設定画面で (OK) ボタンをクリック後、ini ファイルは存在しているが、アクセス権がなかったために書き込むことができなかった。 |
| TD Bridge 環境設定ファイルが存在しないかアクセス権がありません。 TD Bridge を終了します。 | ! | OK | TD Bridge 起動直後や、環境設定画面を開いた時に ini ファイルを開こうとしたが、ファイルが存在していなかったり、アクセスができなかった。 |
| 設定を反映するにはコンピューターの再起動が必要です。 | ! | OK | 環境設定の設定が変更された。 |
| 設定を反映するにはコンピューターの再起動が必要です。 TD Bridge を終了します。 | ! | OK キャンセル | 環境設定の設定が変更された。 |